

BOSE[®]



Wave[®] SoundTouch[™]

music system

Owner's Guide | Brugervejledning | Bedienungsanleitung | Gebruikershandleiding | Guía del usuario | Käyttöohje | Notice d'utilisation | Manuale di istruzioni
Kezelési útmutató | Instrukcja obsługi | Manual do proprietário | Bruksanvisning

Wichtige Sicherheitshinweise

Bitte lesen Sie diese Bedienungsanleitung aufmerksam durch

Beachten Sie alle Hinweise sorgfältig. Die Anleitung unterstützt Sie beim Einrichten und ordnungsgemäßen Betrieb des Systems und seiner modernen Funktionen. Bewahren Sie diese Bedienungsanleitung zum späteren Nachschlagen auf.

WARNUNG:

- Um Brände und Stromschläge zu vermeiden, darf dieses Produkt weder Regen noch Feuchtigkeit ausgesetzt werden.
- Schützen Sie das Gerät vor tropfenden oder spritzenden Flüssigkeiten, und stellen Sie keine mit Flüssigkeiten gefüllten Gefäße (z. B. Vasen) auf das Gerät oder in die Nähe des Geräts. Wie bei allen elektronischen Geräten dürfen niemals Flüssigkeiten ins Innere gelangen. Dadurch kann es zu Fehlfunktionen und/oder Bränden kommen.
- Batterien außerhalb der Reichweite von Kindern aufbewahren. Eine falsche Behandlung kann Brände oder Verätzungen verursachen. Versuchen Sie nicht, die Batterie wiederaufzuladen, auseinander zu nehmen, auf eine Temperatur von über 100 °C zu erhitzen oder zu verbrennen. Entsorgen Sie verbrauchte Batterien sofort. Ersetzen Sie Batterien nur durch Batterien des richtigen Typs und der richtigen Modellnummer.
- Die Batterie darf nicht verschluckt werden. Es besteht die Gefahr von Verätzungen. Die mit diesem Produkt mitgelieferte Fernbedienungsbatterie enthält eine Knopfzellenbatterie. Wenn eine Knopfzellenbatterie verschluckt wird, kann dies in nur 2 Stunden zu schweren inneren Verätzungen und zum Tod führen. Bewahren Sie neue und verbrauchte Batterien außerhalb der Reichweite von Kindern auf. Wenn das Batteriefach sich nicht sicher schließen lässt, stellen Sie die Verwendung des Produkts ein und halten Sie es von Kindern fern. Wenn Sie vermuten, dass die Batterie verschluckt oder auf andere Weise in den Körper gelangt ist, sollten Sie umgehend einen Arzt aufsuchen.
- Bei falsch eingelegter Batterie besteht Explosionsgefahr! Verwenden Sie nur zugelassene (z.B. UL) 3-Volt-Lithium-Batterien CR2032 oder DL2032.
- Stellen Sie keine brennenden Kerzen oder ähnliches auf das Gerät oder in die Nähe des Geräts.
- Das Wave® SoundTouch™ Music System (die Kombination aus System und SoundTouch™-Sockel oder der SoundTouch™-Sockel selbst) darf nicht mit dem Unterschrank/der Wandhalterung von Bose verwendet werden.



Dieses Produkt enthält magnetische Materialien. Bitte wenden Sie sich an Ihren Arzt, wenn Sie wissen möchten, ob dies den Betrieb Ihres implantierten medizinischen Geräts beeinflussen kann.



Enthält kleine Teile, die verschluckt werden können und eine Erstickengefahr darstellen. Nicht geeignet für Kinder unter drei Jahren.



Das Blitzsymbol mit Pfeilspitze in einem gleichseitigen Dreieck weist den Benutzer auf nicht isolierte, gefährliche elektrische Spannung innerhalb des Systemgehäuses hin. Es besteht die Gefahr von Stromschlägen!



Das Ausrufezeichen in einem gleichseitigen Dreieck, wie es auf dem System angebracht ist, soll den Benutzer auf wichtige Bedienungs- und Wartungsanweisungen in dieser Bedienungsanleitung aufmerksam machen.

ACHTUNG:

- Um die Gefahr von Stromschlägen zu vermeiden, stecken Sie den breiten Kontakt des Netzsteckers in den breiten Schlitz der Steckdose. Überzeugen Sie sich vom korrekten Sitz des Steckers.
- Nehmen Sie keine Veränderungen am System oder am Zubehör vor. Nicht autorisierte Veränderungen können die Sicherheit, die Erfüllung von Richtlinien und die Systemleistung beeinträchtigen.
- Laute Musik kann zu Gehörschäden führen. Vermeiden Sie extreme Lautstärken, insbesondere über längere Zeiträume, wenn Sie Kopfhörer benutzen.
- Bei unsachgemäßem Gebrauch besteht die Gefahr, dass aus den internen Laserkomponenten Strahlung austritt. Reparatur- und Wartungsarbeiten müssen von qualifiziertem Kundendienstpersonal durchgeführt werden.
- Der DAB-Antennenanschluss an diesem System ist nicht für den Anschluss an ein CATV-System gedacht.

Hinweise:

- Das Etikett mit der Produktbezeichnung befindet sich auf der Unterseite des Geräts.
- Das Produkt ist nicht für den Einsatz im Freien geeignet. Verwenden Sie den Verstärker nur innerhalb von Gebäuden und nicht in Campingfahrzeugen, auf Booten o. ä.
- Falls Sie den Netzstecker oder eine Mehrfachsteckdose verwenden, um das Gerät von der Stromversorgung zu trennen, sollten Sie sicherstellen, dass Sie jederzeit auf den Stecker zugreifen können.



Leere Batterien müssen getrennt entsorgt werden und gehören nicht in den Hausmüll. Nicht verbrennen.



Dieses Symbol bedeutet, dass das Produkt nicht mit dem Hausmüll entsorgt werden darf, sondern bei einer geeigneten Sammelstelle für das Recycling abgegeben werden muss. Die ordnungsgemäße Entsorgung und das Recycling tragen dazu bei, die natürlichen Ressourcen, die Gesundheit und die Umwelt zu schützen. Weitere Informationen zur Entsorgung und zum Recycling dieses Produkts erhalten Sie von Ihrer zuständigen Kommune, Ihrem Entsorgungsdienst oder dem Geschäft, in dem Sie dieses Produkt gekauft haben.



Die Bose Corporation erklärt hiermit, dass dieses Produkt die wesentlichen Anforderungen und andere relevante Bestimmungen der Richtlinie 1999/5/CE und weitere geltende EU-Richtlinien erfüllt. Die vollständige Konformitätserklärung ist einsehbar unter www.Bose.com/compliance

Der Temperaturbereich für dieses Produkt beträgt 0 °C bis 45 °C.

Laserprodukt der Klasse 1

Dieser CD-Player ist ein LASER-PRODUKT DER KLASSE gemäß EN/IEC 60825. Der Hinweis CLASS 1 LASER PRODUCT befindet sich auf der Unterseite des Geräts.

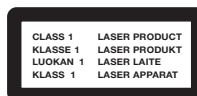

1. Lesen Sie die folgenden Anweisungen.
2. Bewahren Sie die Anweisungen auf.
3. Beachten Sie alle Warn- und Sicherheitshinweise.
4. Befolgen Sie alle Anweisungen.
5. Verwenden Sie dieses Gerät nicht in der Nähe von Wasser.
6. Reinigen Sie das Gerät nur mit einem sauberen, trockenen Tuch.
7. Achten Sie darauf, dass die Lüftungsöffnungen nicht blockiert sind. Stellen Sie das Gerät nur in Übereinstimmung mit den Herstelleranweisungen auf.
8. Stellen Sie das Gerät nicht in der Nähe von Wärmequellen auf wie Heizkörpern, Wärmespeichern, Öfen oder anderen Geräten (auch Verstärkern), die Wärme erzeugen.
9. Verlegen Sie das Netzkabel so, dass es keine Stolpergefahr darstellt und nicht beschädigt werden kann – insbesondere im Bereich von Steckern und Steckdosen und dort, wo das Netzkabel aus dem Gerät herausgeführt wird.
10. Verwenden Sie nur Zubehör-/Anbauteile, die vom Hersteller zugelassen sind.
11. Ziehen Sie das Netzkabel bei Gewitter oder bei längerer Nichtbenutzung des Gerätes aus der Steckdose.
12. Wenden Sie sich bei allen Reparatur- und Wartungsarbeiten nur an qualifiziertes Kundendienstpersonal. Wartungsarbeiten sind in folgenden Fällen nötig: bei jeglichen Beschädigungen wie z. B. des Netzkabels oder Netzsteckers, wenn Flüssigkeiten oder Gegenstände in das Gehäuse gelangt sind, das Gerät Regen oder Feuchtigkeit ausgesetzt wurde, fallen gelassen wurde oder nicht ordnungsgemäß funktioniert.

HINWEIS: Dieses Gerät wurde getestet und erfüllt die Grenzwerte für digitale Geräte der Klasse B gemäß Abschnitt 15 der FCC-Vorschriften. Diese Grenzwerte wurden festgelegt, um einen angemessenen Schutz gegen elektromagnetische Störungen bei einer Installation in Wohngebieten zu gewährleisten. Dieses Gerät erzeugt und verwendet Hochfrequenzstrahlung und kann sie auch aussenden. Daher verursacht das Gerät bei nicht ordnungsgemäßer Installation und Benutzung möglicherweise Störungen des Funkverkehrs. Es wird jedoch keine Garantie dafür gegeben, dass bei einer bestimmten Installation keine Störstrahlungen auftreten. Sollte dieses Gerät den Radio- oder Fernsehempfang stören (Sie können dies überprüfen, indem Sie das Gerät aus- und wieder einschalten), so ist der Benutzer dazu angehalten, die Störungen durch eine der folgenden Maßnahmen zu beheben:

- Neuausrichtung der Antenne.
- Vergrößern Sie den Abstand zwischen dem Gerät und einem Radio- oder Fernsehempfänger.
- Schließen Sie das Gerät an eine Steckdose an, die nicht mit dem Stromkreis des Radio- bzw. Fernsehempfängers verbunden ist.
- Wenden Sie sich an einen Händler oder einen erfahrenen Radio-/Fernsehtechniker.

Veränderungen am Gerät, die nicht durch die Bose Corporation autorisiert wurden, können zur Folge haben, dass die Betriebserlaubnis für das Gerät erlischt.

Dieses Gerät erfüllt die Bestimmungen in Teil 15 der FCC-Vorschriften. Der Betrieb unterliegt den beiden folgenden Bedingungen: (1) dieses Gerät darf keine Störungen verursachen und (2) dieses Gerät muss jegliche Störungen dulden, einschließlich von Störungen, die zu einem unerwünschten Betrieb führen.

Für den SoundTouch™-Sockel: Dieses Gerät sollte mit einem Mindestabstand von 20 cm zwischen dem Gerät und Ihrem Körper aufgestellt und betrieben werden.

CAN ICES-3 (B) /NMB-3 (B)

Dieses Gerät der Klasse B entspricht den Anforderungen der kanadischen Richtlinie ICES-003.

Dieses Gerät erfüllt die HF-Strahlungsexpositionsgrenzwerte der FCC und von Industry Canada für die allgemeine Bevölkerung. Es darf nicht zusammen mit anderen Antennen oder Sendern aufgestellt oder betrieben werden.

Dieses Geräte erfüllt die lizenzfreien Standards von Industry Canada. Der Betrieb unterliegt den beiden folgenden Bedingungen:

(1) dieses Gerät darf keine Störungen verursachen und (2) dieses Gerät muss jegliche Störungen dulden, einschließlich Störungen, die zu einem unerwünschten Betrieb des Geräts führen.

Produktdatenlogger

Das System verfügt über einen Produktdatenlogger, der Bose helfen soll, die Produktnutzung und -leistung im Zeitverlauf besser zu verstehen. Der Produktdatenlogger zeichnet bestimmte technische Daten und den Nutzungsverlauf auf, einschließlich, aber nicht beschränkt auf, Lautstärke, Ein/Aus-Daten, Benutzereinstellungen, Quelleingänge, Leistungsabgabe und Setup-Daten. Wir können diese Daten verwenden, um Ihnen besseren Service und Support für Ihr System zu bieten und das Produktdesign in Zukunft zu verbessern. Zum Lesen der vom Produktdatenlogger gespeicherten Daten sind Spezialgeräte erforderlich. Diese Daten können nur von Bose abgerufen werden, wenn Sie Ihr System zur Reparatur oder als Retoure an Bose zurücksenden. Der Produktdatenlogger erfasst keine persönlich identifizierbaren Daten über Sie und zeichnet keine Titel, Genres oder anderen Informationen über die Medieninhalte auf, auf die Sie bei der Verwendung des Systems zugreifen.

Wichtige Sicherheitshinweise

Namen und Inhalt der giftigen oder gefährlichen Stoffe oder Elemente						
	Gefährliche Stoffe oder Elemente					
Name des Teils	Blei (Pb)	Quecksilber (Hg)	Kadmium (Cd)	Sechswertiges Chrom (CR(VI))	Polybromiertes Biphenyl (PBB)	Polybromiertes Diphenylether (PBDE)
PCBs	X	0	0	0	0	0
Metallteile	X	0	0	0	0	0
Kunststoffteile	0	0	0	0	0	0
Lautsprecher	X	0	0	0	0	0
Kabel	X	0	0	0	0	0

O: Gibt an, dass dieser giftige oder gefährliche Stoff, der in allen homogenen Materialien für dieses Teil enthalten ist, unter den Grenzwerten gemäß SJ/T 11363-2006 liegt.

X: Gibt an, dass dieser giftige oder gefährliche Stoff, der in mindestens einem der homogenen Materialien enthalten ist, die für dieses Teil verwendet wurden, über den Grenzwerten gemäß SJ/T 11363-2006 liegt.

Bitte füllen Sie Folgendes aus und bewahren Sie es für Ihre Unterlagen auf.

Notieren Sie die Seriennummer Ihres Wave® SoundTouch™ Music System unten. Die Serien- und Modellnummer finden Sie auf der Unterseite.

Seriennummer: _____

Modellnummer: _____

Kaufdatum: _____

Bewahren Sie die Quittung zusammen mit dieser Bedienungsanleitung auf.



AirPlay funktioniert mit iPhone, iPad, und iPod touch mit iOS 4.3.3 oder höher, Mac mit OS X Mountain Lion oder höher und PC mit iTunes 10.2.2 oder höher.

„Made for iPod“, „Made for iPhone“ und „Made for iPad“ bedeutet, dass ein elektronisches Zubehör speziell für die Verwendung mit dem iPod, iPhone oder iPad entwickelt wurde und vom Entwickler für die Erfüllung der Apple-Leistungsstandards zertifiziert wurde. Apple übernimmt keine Verantwortung für den Betrieb dieses Geräts oder die Einhaltung von Sicherheits- und gesetzlichen Standards. Bitte beachten Sie, dass die Verwendung dieses Zubehörs mit einem iPod, iPhone oder iPad die drahtlose Leistung beeinträchtigen kann.

Apple, iPad, iPhone, iPod, iPod touch, iTunes, Mac und OS X sind Marken von Apple Inc., die in den USA und anderen Ländern eingetragen sind. Die Marke „iPhone“ wird mit einer Lizenz von Apple Inc. verwendet.

App Store ist eine Dienstleistungsmarke von Apple Inc.

Android und Google Play sind Marken von Google, Inc.

MPEG Layer-3-Audiocodieretechnologie lizenziert von Fraunhofer IIS und Thomson.

SoundTouch und das Design des Hinweises auf die Drahtlosfunktion sind Marken der Bose Corporation in den USA und anderen Ländern.

Wi-Fi ist eine eingetragene Marke der Wi-Fi-Alliance.

Windows ist eine eingetragene Marke der Microsoft Corporation in den Vereinigten Staaten und in anderen Ländern.

Das charakteristische Design des Wave Music System ist eine eingetragene Marke der Bose Corporation in den USA und anderen Ländern.

© 2014 Bose Corporation. Dieses Dokument darf ohne vorherige schriftliche Genehmigung weder ganz noch teilweise reproduziert, verändert, vertrieben oder in anderer Weise verwendet werden.

Vorstellung von SoundTouch™ von Bose®

Wichtige Vorteile 6
 Über das Wave® SoundTouch™ Music System 6
 Systemfunktionen 6
 Die Demo-CD 6
 Der Nutzen der Forschung 6

Einrichten des Systems

Auspacken des Systems 7
 Auswahl eines Standorts 7
 Anschließen des Systems an den Sockel 7
 Anschließen des Systems an das Stromnetz 8
 Hinzufügen des Systems zu Ihrem Wi-Fi®-Netzwerk 8
 SoundTouch™-App herunterladen und installieren 8
 System mit Ihrem Wi-Fi-Netzwerk verbinden 8
 Einstellen der Uhr 8

Verwenden des Systems

Fernbedienung 9
 Touchpad 10
 Lesen des Displays 10
 Ein- und Ausschalten des Systems 10
 Standby-Modus 10
 Einstellen der Lautstärke 10
 Einstellen der Einschlafautomatik 10

Steuern des Systems mithilfe der App

Verwenden der SoundTouch™-App 11
 Hilfe erhalten 11
 Steuern des Systems von einem anderen Smartphone,
 Tablet oder Computer aus 11

Personalisieren Ihrer Presets

Funktionsweise von Presets 12
 Das müssen Sie wissen 12
 Wiedergeben eines Presets 12
 Einstellen eines Presets 12

Anhören anderer Quellen

Wiedergeben eines AirPlay-Streams von einem kompatiblen
 Gerät 13
 Anhören von UKW- oder MW-Radio 13
 Einstellen eines UKW-/MW-Senders 13
 Speichern von UKW-/MW-Radiosendern 13
 Modus TALK RADIO 13
 Verbessern des UKW-Empfangs 13
 Anhören von DIGITAL RADIO 14
 Suchen nach verfügbaren Sendern 14
 Speichern digitaler Radiosender 14
 Primäre Sender und sekundäre Dienste 14
 Erneutes Suchen nach digitalen Radiosendern 14
 Anzeigen von Senderinformationen 14
 Anzeigen der Sendersignalstärke 14
 Wiedergabe von Audio-CDs 15
 Wiedergabe von MP3-CDs 15
 Wiedergabemodi für CDs 16

Einstellen und Verwenden von Alarmen

Alarntasten und -anzeigen 16
 Verwenden der Alarntasten 16
 Alarmstatusanzeigen 16
 Einstellen von Alarmen 16
 Verwenden von Alarmen 17
 Ein- und Ausschalten eines Alarms 17
 Nachweckfunktion 17

Anschließen von anderen Geräten

Systemanschlüsse 18
 Verwenden des AUX IN-Anschlusses 19
 Verwenden von Kopfhörern 19
 Verwenden einer externen Antenne 20
 Installieren einer externen UKW-Antenne 20
 Installieren einer externen DIGITAL RADIO-Antenne 20

Personalisieren des Wave® SoundTouch™ Music System

Das Setup-Menü 21

Erweiterte Funktionen

Deaktivieren der Wi-Fi®-Funktion 22
 Erneutes Aktivieren der Wi-Fi-Funktion 22
 Neustarten des SoundTouch™-Sockels 22
 Zurücksetzen des SoundTouch™-Sockels 22

Pflege und Wartung

Fehlerbehebung 23
 Austauschen der Fernbedienungsbatterie 24
 Reinigung 24
 Kundendienst 24
 Eingeschränkte Garantie 24
 Technische Daten 24

Anhang: Einrichten mithilfe eines Computers

Wichtige Setup-Informationen 25
 Verwenden eines Desktop-Computers zum Einrichten 25
 Einrichten des Systems mithilfe eines Computers 25

Vorstellung von SoundTouch™ von Bose®

Mit SoundTouch™ können Sie Internetradio, Musikdienste und Ihre Musikbibliothek streamen. Wenn Sie Wi-Fi® zu Hause haben, können Sie Ihre Lieblingsmusik in jedem gewünschten Raum genießen.

Wichtige Vorteile

- Genießen Sie drahtlosen Zugriff auf Internetradio, Musikdienste und Ihre Musikbibliothek.
- Drahtlose Einrichtung mithilfe Ihres Smartphones oder Tablets.
- Streamen Sie Ihre Lieblingsmusik ganz einfach mit personalisierten Presets.
- Funktioniert mit Ihrem vorhandenen Wi-Fi-Heimnetzwerk.
- Kostenlose SoundTouch™-App für Ihren Computer, für Ihr Smartphone oder Tablet bietet umfangreichere Steuerungsmöglichkeiten.
- Für ein Hörerlebnis in mehreren Räumen können Sie jederzeit ganz einfach zusätzliche Systeme hinzufügen.
- Die große Auswahl an Bose®-Audiosystemen bietet Ihnen die richtige Lösung für jeden Raum.

Über das Wave® SoundTouch™ Music System

Das Wave® SoundTouch™ Music System bietet Ihnen eine elegante Möglichkeit, hochwertigen Klang in jeden Raum zu bringen. Durch Hinzufügung des SoundTouch™ -Sockels zum Wave® Music System können Sie Wi-Fi-Musik auf Knopfdruck genießen.

Verwenden Sie die kostenlose SoundTouch™-App, um SoundTouch™ auf Ihrem System zu steuern. „Hinzufügen des Systems zu Ihrem Wi-Fi®-Netzwerk“ auf Seite 8.

Systemfunktionen

- Naturgetreuer, raumfüllender Klang von einem Kompaktsystem, das Ihre gesamte Musik wiedergeben kann.
- Streamen Sie Ihre Musik – einfach per Tastendruck: SoundTouch™ mit Internetradio, Ihrer Musikbibliothek und Musikdiensten, UKW/MW-Radio und CDs.
- Streamen Sie Ihre Musik über AirPlay von ausgewählten iPhone-, iPad- und iPod-Geräten.
- AUX-Anschluss ermöglicht die Wiedergabe von einem externen Media-Player.
- Ethernet-Anschluss ermöglicht kabelgebundenen Zugriff auf Ihr Heimnetzwerk.
- Kostenlose SoundTouch™-App für die Einrichtung und Steuerung des Systems.

Die Demo-CD

Sie sollten sich die Demo-Musik-CD anhören, die im Karton mitgeliefert wird. Legen Sie die Demo-CD einfach ein und das Wave® SoundTouch™ Music System gibt die CD automatisch wieder.

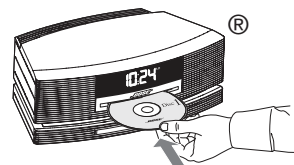

Der Nutzen der Forschung

Über 14 Jahre Forschungsarbeit der Bose Corporation bringen Ihnen die Vorzüge der preisgekrönten und proprietären Acoustic Waveguide-Lautsprechertechnologie. Kernstück dieser Technologie ist ein akustisches Rohr, das die Energie eines kleinen Lautsprechers sehr effizient an die Umgebungsluft überträgt und dabei den vollen Tieftonbereich abdeckt. Außerdem haben wir lange Wellenleiter so geformt, dass sie in kompakte Produkte passen und bei Ihnen zu Hause überall bequem aufgestellt werden können. Das Wave® SoundTouch™ Music System ist mit der dualen Tapered Waveguide-Lautsprechertechnologie ausgestattet. Bei dieser Technologie sind die beiden Lautsprecher an zwei 66 cm lange konische Wellenleiter angeschlossen, die bei einem Gerät dieser Größe für ein beispielloses Klangerlebnis sorgen.

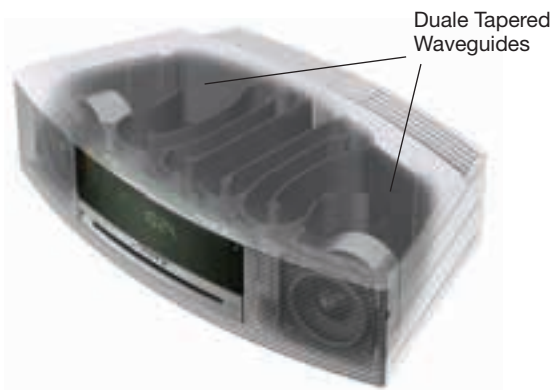

Auspacken des Systems

Packen Sie den Karton vorsichtig aus und überprüfen Sie, ob die folgenden Teile enthalten sind.

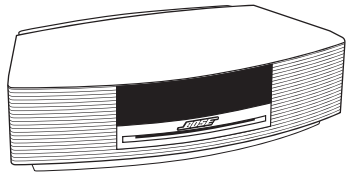

Wave® Music System

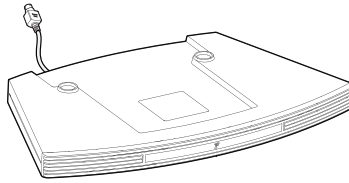

SoundTouch™-Sockel



Fernbedienung (mit eingelegerter Batterie)



Demo-CD



USB-Kabel (nur Einrichtung)



Netzkabel

(Im Lieferumfang ist ein für Ihre Region geeignetes Netzkabel enthalten.)

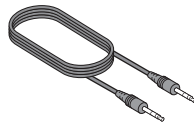

2,5-mm-Dipol-Antenne



Antennenadapter

(nur Europa und Großbritannien)

Hinweis: Sollten Teile des Systems beschädigt sein, verwenden Sie sie nicht. Wenden Sie sich an den Bose®-Fachhandel oder den Bose-Kundendienst. Eine Liste mit Kontaktinformationen finden Sie in der Kurzanleitung.

Bewahren Sie den Karton und das Verpackungsmaterial für den Transport oder die Aufbewahrung des Systems auf.

Auswahl eines Standorts

- So genießen Sie maximale Audioleistung:
 - Stellen Sie das Wave® SoundTouch™ Music System gegenüber dem Platz auf, an dem Sie Musik hören, aufstellen.
 - Stellen Sie das System höchstens 60 cm von der Wand entfernt auf. Platzieren Sie es nicht direkt in einer Ecke.
- Stellen Sie das System auf eine ebene, stabile Oberfläche.

ACHTUNG:

- Stellen Sie das Wave® SoundTouch™ Music System nicht auf eine Metallfläche. Es könnte zu Störungen beim MW-Empfang kommen.
- Stellen Sie das Wave® SoundTouch™ Music System nicht auf eine hitzeempfindliche Fläche. Wie viele elektronische Geräte erzeugt auch der Verstärker Wärme.
- Verwenden Sie das Wave® SoundTouch™ Music System nicht an einem feuchten Ort oder in Räumen, in denen Feuchtigkeit in das Innere des Systems gelangen könnte.

Anschließen des Systems an den Sockel

Der SoundTouch™-Sockel liefert die Netzwerkverbindung für das Wave® Music System.

1. Stellen Sie den SoundTouch™-Sockel auf eine ebene, stabile Fläche.
2. Stellen Sie das Wave® Music System vorsichtig oben auf den SoundTouch™-Sockel.
 - Stellen Sie die hinteren Füße des Wave® Music System in die entsprechenden Aussparungen des SoundTouch™-Sockels.
 - Vergewissern Sie sich, dass das Wave® Music System flach aufliegt und die Seitenflächen der beiden Module direkt übereinander ausgerichtet sind.

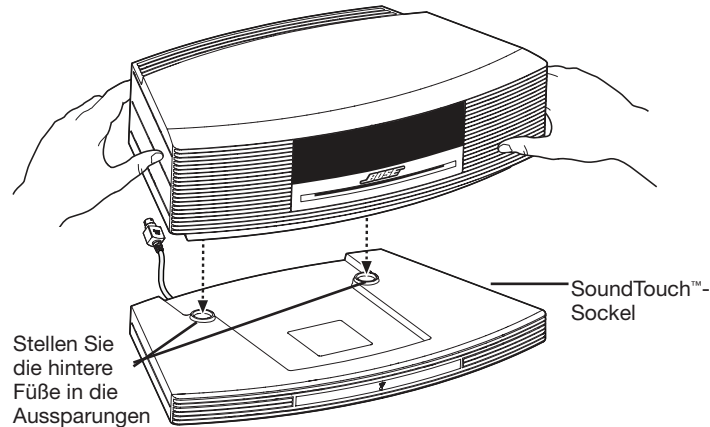

3. Schließen Sie das Kabel des SoundTouch™-Sockels an den **Bose Link**-Anschluss an.

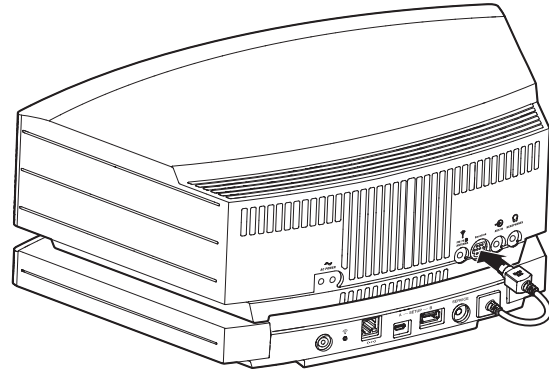

Einrichten des Systems

Anschließen des Systems an das Stromnetz

1. Schließen Sie den kleinen Stecker des Netzkabels an den **AC Power**-Anschluss an.
2. Schließen Sie das Netzkabel an eine Netzsteckdose an.

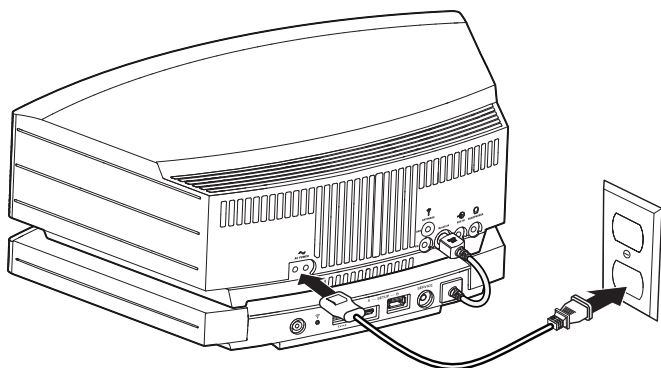

Hinzufügen des Systems zu Ihrem Wi-Fi®-Netzwerk

Um das System zu Ihrem Netzwerk hinzuzufügen, müssen Sie die SoundTouch™-App auf ein Smartphone oder Tablet herunterladen, das mit Ihrem Netzwerk verbunden ist. Verwenden Sie die App, um das System mit dem Netzwerk zu verbinden. Die App führt Sie durch die Einstellungen zum Verbinden des Systems mit Ihrem Netzwerk.

Hinweis: Wenn Sie kein Smartphone oder Tablet haben, können Sie einen Computer zum Einrichten verwenden. Siehe Seite 25.

So fügen Sie ein System zu einem vorhandenen SoundTouch™-Konto hinzu

Wenn Sie SoundTouch™ bereits für ein anderes System eingerichtet haben, müssen Sie die SoundTouch™-App nicht erneut herunterladen.

1. Wählen Sie auf Ihrem Smartphone oder Tablet das Symbol SoundTouch™ , um die App zu starten.
2. Wählen Sie **ERKUNDEN > EINSTELLUNGEN > Systeme > SYSTEM HINZUFÜGEN**, um ein weiteres System hinzuzufügen.

SoundTouch™-App herunterladen und installieren

Wenn Sie das System an den Sockel und an den Strom angeschlossen haben, können Sie die App herunterladen und installieren:

Laden Sie auf Ihrem Smartphone oder Tablet die **SoundTouch™**-App herunter.



- iOS-Benutzer: Download vom App Store
- Android™-Benutzer: Download vom Google Play™ Store

System mit Ihrem Wi-Fi-Netzwerk verbinden

Nach der Installation der App fügen Sie das System zu Ihrem Netzwerk hinzu:

1. Wählen Sie auf Ihrem Smartphone oder Tablet , um die App zu starten.
Die App führt Sie durch das Verbinden des Systems mit Ihrem Wi-Fi-Netzwerk.
2. Befolgen Sie die Anweisungen in der App, um die Einrichtung abzuschließen. Sie umfasst die Erstellung eines SoundTouch™-Kontos, das Hinzufügen einer Musikbibliothek und von Musikdiensten.

Einstellen der Uhr

1. Halten Sie entweder **Time -** oder **Time +** ca. eine Sekunde lang gedrückt.

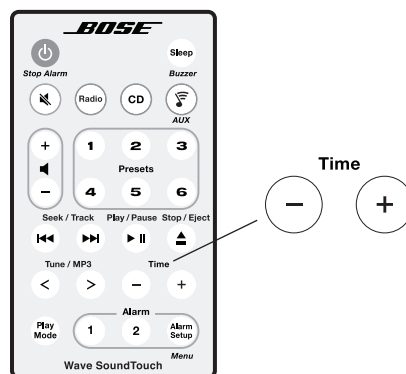

Zuerst wird **HOLD TO SET** auf dem Display angezeigt. Dies ändert sich schnell zu **- CLOCK SET -**, wenn die Taste gedrückt wird.



2. Lassen Sie die ausgewählte **Time**-Taste los.
3. Drücken Sie **Time -**, um die angezeigte Zeit rückwärts einzustellen, oder drücken Sie **Time +**, um die angezeigte Zeit vorwärts einzustellen, bis sie der aktuellen Zeit entspricht. Sie können sie außerdem zur schnelleren Einstellung gedrückt halten.
4. Warten Sie fünf Sekunden, bis das System den Uhreinstellmodus beendet.

Hinweis: Wie Sie die Uhranzeige von 12-Stunden-Zeit (AM/PM) zu 24-Stunden-Zeit umstellen, finden Sie unter „Das Setup-Menü“ auf Seite 21.

Hinweis: Wenn das Wave® SoundTouch™ Music System aufgrund eines Stromausfalls oder Trennen des Systems keinen Strom erhält, bleiben die Einstellungen dauerhaft erhalten. Die Uhrzeit wird jedoch vorübergehend in einem Backup-Speicher 48 Stunden lang gespeichert.

Fernbedienung

Verwenden Sie zum Steuern Ihres Wave® SoundTouch™ Music System die Fernbedienung. Richten Sie die Fernbedienung auf das Display und drücken Sie auf die Tasten. Im Allgemeinen kann die Fernbedienung in einem Abstand bis zu 6 m vom Display verwendet werden.

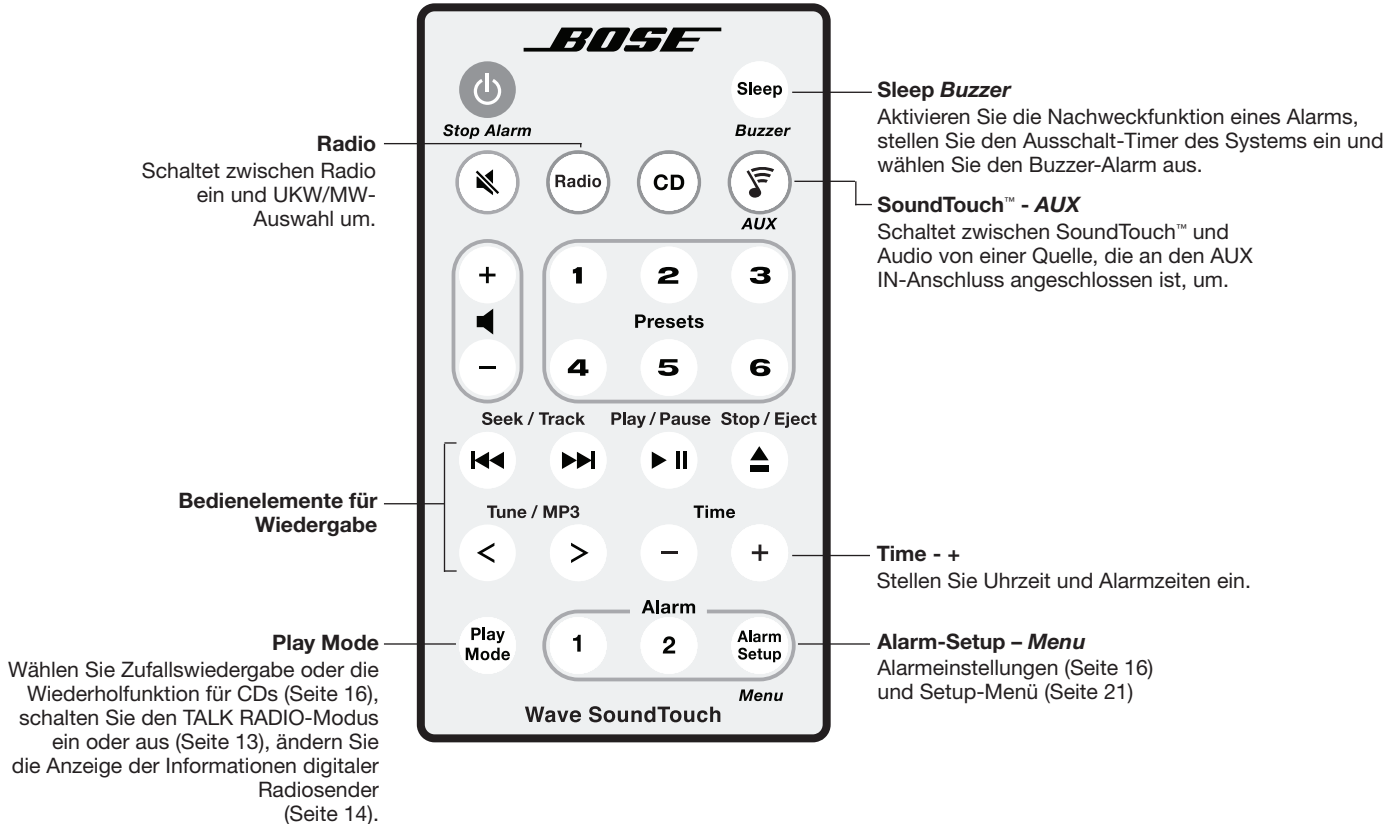

Hinweis: Beim Gedrückthalten müssen Sie die Taste ca. eine Sekunde lang gedrückt halten.



Touchpad

Das Wave® SoundTouch™ Music System hat eine berührungsempfindliche Steuerung im oberen, vorderen mittleren Bereich der Oberseite.

Durch kurzes Legen Ihrer Hand auf das Touchpad können Sie das Wave®™ Music System ein- oder ausschalten, die Nachweckfunktion aktivieren und den Alarm für den nächsten Tag zurücksetzen (Seite 17).

Hinweis: Wenn Sie ,  oder  drücken, wird das Wave® SoundTouch™ Music System mit der gewählten Quelle eingeschaltet.

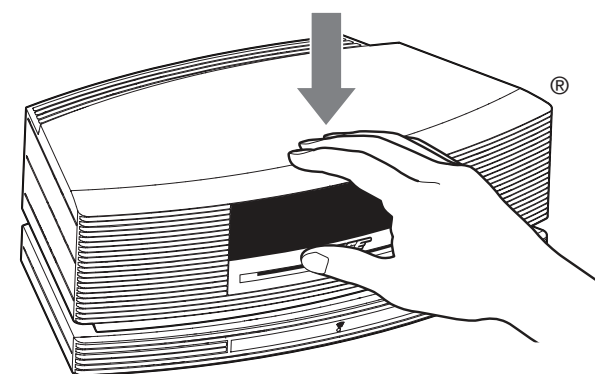

Lesen des Displays

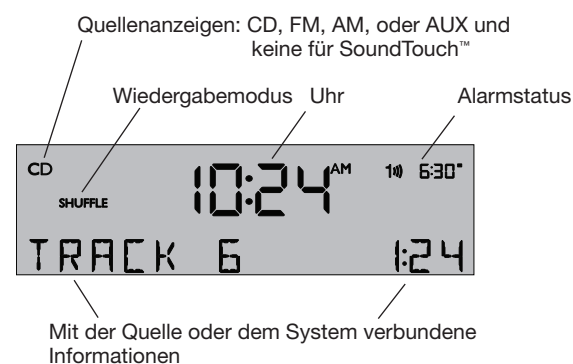

Ein- und Ausschalten des Systems

- Drücken Sie  auf der Fernbedienung
- Berühren Sie das Touchpad.

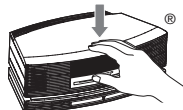

Die letzte von Ihnen angehörte Quelle ist aktiv.

Alternativ:

Drücken Sie eine beliebige Quelltaste um diese Quelle zu aktivieren.





Hinweis: Wenn Sie **AUX** auswählen, wird kein Gerät eingeschaltet, das an AUX IN (zum Beispiel Ihr Fernseher) angeschlossen ist. Achten Sie darauf, das Gerät zuerst einschalten.

Standby-Modus

Wenn 24 Stunden lang keine Tasten gedrückt werden, wechselt das System in den Standby-Modus (aus). Wenn der 18-Minuten-Standby-Timer (Seite 21) aktiviert ist, wechselt das System automatisch in den Standby-Modus, wenn 18 Minuten lang kein Ton abgespielt und keine Tasten gedrückt werden.

Wenn das System beim Wechseln in den Standby-Modus mit dem Netzwerk verbunden ist, wird die Verbindung während des Standby-Modus aufrechterhalten.



Einstellen der Lautstärke

Halten Sie die Taste  oder  gedrückt, um die Lautstärke einzustellen.

VOLUME - 0 (leise) bis **99** (laut) wird auf dem Display angezeigt, um die Lautstärke anzugeben.

Drücken Sie diese Taste zum Stummschalten des Systems.

Drücken Sie diese Taste erneut oder drücken Sie , um die Stummschaltung aufzuheben.

Während die Stummschaltung aktiv ist, können Sie  drücken, um die Lautstärke zu verringern, bevor Sie die Stummschaltung aufheben. Dies gilt nicht, wenn Sie einen AirPlay-Audiostream anhören. Wenn Sie  drücken, während Sie AirPlay anhören, wird die Stummschaltung des Systems aufgehoben und anschließend die Lautstärke verringert.

Hinweis: Wenn das Wave® SoundTouch™ Music System ausgeschaltet ist, kann die Lautstärke nur zwischen 10 und 75 eingestellt werden.

Einstellen der Einschlafautomatik

Drücken Sie **Sleep**, um das Wave® SoundTouch™ Music System so einzustellen, dass es sich nach einem ausgewählten Zeitraum automatisch ausschaltet.

- Nach Drücken von **Sleep**, wird **SLEEP - 30 MIN** (oder Ihre letzte Einstellung) auf dem Display angezeigt und die Einschlafautomatik beginnt mit dem Herunterzählen. Wenn das System ausgeschaltet ist, drücken Sie **Sleep**, um es einzuschalten und die Einschlafzeit sofort einzustellen. Es wird mit der Wiedergabe der letzten Quelle begonnen, während die Einschlafautomatik herunterzählt.
- Während die **SLEEP**-Einstellung angezeigt wird, drücken Sie **Sleep** erneut, um die Einschlafautomatik auf 10 bis 90 Minuten (in 10-Minuten-Schritten) oder auf AUS einzustellen.

Hinweis: Sollten mehr als 10 Sekunden zwischen zwei Tastendruckvorgängen verstreichen, beendet das Wave® SoundTouch™ Music System den Einstellmodus für die Einschlafautomatik automatisch.

- Drücken Sie zum Anzeigen der restlichen Einschlafzeit **Sleep**.
- Drücken Sie zum Abbrechen der Einschlafautomatik **On/Off**.

Verwenden der SoundTouch™-App

Die SoundTouch™-App ist eine Softwareanwendung, mit der Sie SoundTouch™ von Ihrem Smartphone, Tablet oder Computer aus steuern können. Mithilfe der App fungiert Ihr intelligentes Gerät als umfangreiche Fernbedienung für die SoundTouch™-Quelle.

Mit der App können Sie Ihre SoundTouch™-Einstellungen verwalten, Musikdienste hinzufügen, lokale und globale Internet-Radiosender erkunden, Presets einstellen und ändern, Musik auf das System streamen, anzeigen, was gerade wiedergegeben wird, und vieles mehr.

Sobald Sie das System mithilfe der SoundTouch™-App in Ihrem Netzwerk eingerichtet haben, können Sie Streaming-Musik nutzen und Ihre Presets personalisieren.

Hilfe erhalten

Wenn Sie weitere Informationen zur Verwendung des Systems benötigen, verwenden Sie die Hilfetipps oder die App-Hilfe.

Hilfetipps

Nach Abschluss der Einrichtung erscheinen Hilfetipps zur Aufgabe, die Sie ausführen möchten, auf dem Bildschirm. Diese Tipps zeigen Ihnen, wie Sie das System verwenden, einschließlich der Personalisierung Ihrer Presets.

So aktivieren Sie die Tipps

Wenn Sie die Tipps deaktiviert haben, befolgen Sie diese Anweisungen, um die Tipps wieder zu aktivieren.

1. Starten Sie die SoundTouch™-App und klicken Sie auf **ERKUNDEN > EINSTELLUNGEN > Hilfetipps**.
2. Schieben Sie den TIPPS ANZEIGEN-Regler auf ON.

In der App-Hilfe

Informationen über die Verwendung von SoundTouch™:

1. Klicken Sie auf **ERKUNDEN > HILFE** in der App.
2. Durchsuchen Sie die Hilfethemen.

Steuern des Systems von einem anderen Smartphone, Tablet oder Computer aus

Sobald Sie das SoundTouch™-System in Ihrem Wi-Fi®-Netzwerk eingerichtet haben, können Sie das System von jedem Smartphone, Tablet oder Computer im selben Netzwerk aus steuern.

1. Verbinden Sie das Gerät mit demselben Netzwerk wie Ihr System.
2. Laden Sie die SoundTouch™-App auf das Gerät herunter und installieren Sie sie:
 - Verwendung eines Smartphones siehe Seite 8.
 - Verwendung eines Computers siehe Seite 25.

Personalisieren Ihrer Presets

Funktionsweise von Presets

Sie können sechs Presets für Ihre bevorzugten Streaming-Musikdienste, Internet-Radiosender und Wiedergabelisten, Künstler, Alben oder Songs aus Ihrer Musikbibliothek festlegen. Sie können jederzeit auf Ihre Musik zugreifen, indem Sie eine Taste auf der Fernbedienung drücken.

Tipp: Greifen Sie auf Ihre Presets mithilfe der SoundTouch™-App auf Ihrem Smartphone, Tablet oder Computer zu.

Das müssen Sie wissen

- Sie können Presets in der App und auf der Fernbedienung des Wave® SoundTouch™-Systems einstellen.
- Wenn die Preset-Quelle Ihre iTunes- oder Ihre Windows Media Player-Musikbibliothek ist, vergewissern Sie sich, dass der Computer, auf dem Sie Ihre Musikbibliothek speichern, eingeschaltet und mit demselben Netzwerk wie das Wave® SoundTouch™-System verbunden ist.
- Sie können keine Presets von einem AirPlay-Stream oder Audiogerät einstellen, das an AUX angeschlossen ist.

Wiedergeben eines Presets

Sobald Sie Ihre Presets mithilfe der App personalisiert haben, drücken Sie  auf der Fernbedienung.

SOUNDTOUCH wird angezeigt, bis Inhalte verfügbar sind, die über den SoundTouch™-Sockel gestreamt werden.



Hinweis: Wenn Sie das System zum ersten Mal einschalten und SoundTouch™ auswählen, sind mehrere Sekunden lang keine Inhalte verfügbar. Später geht dies viel schneller.

Wenn Inhalte verfügbar sind, gibt das System den zuletzt ausgewählten SoundTouch™-Titel wieder, außer Sie drücken eine **Preset**-Taste auf der Fernbedienung.



Um in Tracks vorwärts oder rückwärts zu springen, drücken Sie **Seek/Track** vorwärts  oder rückwärts  (oder halten Sie es gedrückt).

Seek / Track



Hinweis: Einige Internet-Musikdienste unterstützen keine Sprungbefehle.

Einstellen eines Presets

1. Streamen Sie mithilfe der App Musik zum System.
2. Halten Sie, während die Musik wiedergegeben wird, ein Preset auf der Fernbedienung gedrückt (ca. 2 Sekunden lang). Das System gibt einen Ton ab, wenn das Preset eingestellt ist.

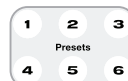

Hinweis: Informationen zur Verwendung der SoundTouch™-App finden Sie im Hilfesystem in der App.

Wiedergeben eines AirPlay-Streams von einem kompatiblen Gerät

Wenn das Wave® SoundTouch™ Music System mit Ihrem Wi-Fi®-Netzwerk verbunden ist, können Sie Ton von einem AirPlay-Gerät streamen, das sich im selben Wi-Fi-Netzwerk befindet.

1. Starten Sie eine Musik-App auf Ihrem AirPlay-Gerät.
2. Tippen oder klicken Sie auf dem Gerät auf  und wählen Sie den Namen des SoundTouch™-Systems.

Tipp: Stellen Sie die Lautstärke am Gerät auf 75 Prozent des Höchstwerts ein, um optimale Lautstärkeregelung vom System sicherzustellen.

3. Beginnen Sie mit der Wiedergabe von Musik von der Musik-App.

AIRPLAY wird auf dem Display angezeigt, gefolgt von Informationen zum wiedergegebenen Inhalt.



Anhören von UKW- oder MW-Radio



Drücken Sie **Radio**, um den zuletzt ausgewählten Sender einzuschalten. Drücken Sie **Radio** nach Bedarf, um UKW- oder MW-Radio auszuwählen.

Wenn Sie UKW-Radio auswählen, werden Radio Data System (RDS)-Informationen für den aktuellen Sender angezeigt. Dies wird durch die RADIOTEXT-Einstellung im Setup-Menü gesteuert. Um RDS zu deaktivieren und nur die Senderfrequenz anzuzeigen, ändern Sie die RADIOTEXT-Einstellung zu AUS. Siehe „Das Setup-Menü“ auf Seite 21.





Einstellen eines UKW-/MW-Senders

Wenn Sie **Radio**, **Seek/Track** oder **Tune/MP3** drücken, um einen Radiosender einzustellen, wird die Frequenz während des Einstellens in der Mitte des Displays angezeigt.







Senderfrequenz beim Einstellen



- Drücken Sie **Seek/Track** , um einen Sender mit niedrigerer Frequenz mit einem starken Signal zu finden.
- Drücken Sie **Seek/Track** , um einen Sender mit höherer Frequenz mit einem starken Signal zu finden.



- Drücken Sie **Tune/MP3** , um manuell eine niedrigere Frequenz einzustellen.
- Drücken Sie **Tune/MP3** , um manuell eine höhere Frequenz einzustellen.
- Halten Sie **Tune/MP3**  gedrückt, um die Frequenz schnell zu verringern.
- Halten Sie **Tune/MP3**  gedrückt, um die Frequenz schnell zu erhöhen.

Hinweis: Falls der MW-Empfang schwach ist, drehen Sie das Wave® SoundTouch™ Music System im Uhrzeigersinn oder entgegen dem Uhrzeigersinn, um den MW-Empfang zu verbessern. Falls der UKW-Empfang schwach ist, stellen Sie sicher, dass das Netzkabel so gerade wie möglich ist. Um den UKW-Empfang zu verbessern, können Sie eine externe UKW-Antenne installieren. Siehe „Anschließen von anderen Geräten“ auf Seite 18.

Speichern von UKW-/MW-Radiosendern

Sie können bis zu sechs UKW-Sender und bis zu sechs MW-Sender für das schnelle Wiederaufrufen mit den **Presets**-Tasten speichern. Wenn Sie einen Sender als Preset speichern, wird der zuvor unter dieser Preset-Nummer gespeicherte Sender ersetzt.

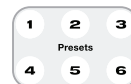

1. Stellen Sie den Sender ein, den Sie als Preset speichern möchten.
2. Halten Sie eine Preset-Taste gedrückt, bis Sie ein Signal (zweifacher Piepton) hören und die Preset-Nummer sowie die Senderfrequenz auf dem Display angezeigt werden.
3. Drücken Sie eine Preset-Taste, um schnell einen zuvor gespeicherten UKW- oder AM-Sender einzustellen.

Modus TALK RADIO

Die Klangqualität von Radioprogrammen, in denen viel gesprochen wird, kann durch das verwendete Mikrofon oder die Verstärkung niedriger Frequenzen durch einige Radiosender stark beeinflusst werden. Diese Maßnahmen dienen dazu, die Audioqualität von Gesprochenem auf herkömmlichen Radios zu verbessern. Bei hochwertigen Audioprodukten kann dies jedoch dazu führen, dass der Klang unnatürlich wirkt oder zu basslastig ist. Wenn Sie den Modus TALK RADIO auswählen, kann das Wave® SoundTouch™ Music System die künstlich verstärkten Bassfrequenzen automatisch ausgleichen.



Drücken Sie während der Radiowiedergabe **Play Mode** zwei Mal, um den TALK RADIO-Modus ein (**TALK RADIO- ON**) oder aus (**TALK RADIO- OFF**) zu schalten.

Hinweis: Die TALK RADIO-Einstellung wird automatisch abgebrochen, wenn Sie einen anderen Sender einstellen, zu einer anderen Quelle wechseln oder das Wave® SoundTouch™ Music System ausschalten.

Verbessern des UKW-Empfangs

Wickeln Sie das Netzkabel ab, um optimalen UKW-Radioempfang sicherzustellen. Das Netzkabel wird als Antenne verwendet.

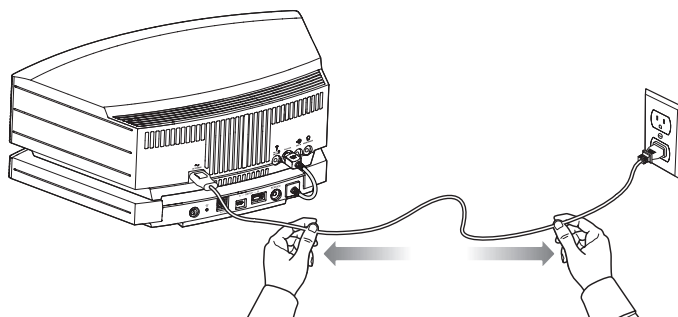

Anhören von DIGITAL RADIO

Das Wave Music System III kann Band III-Digitalradiosender (nur Formate DAB, DAB+ und DMB) empfangen.

Nach Auswahl eines DIGITALEN RADIO-Senders werden Informationen über den Sender angezeigt, zum Beispiel:

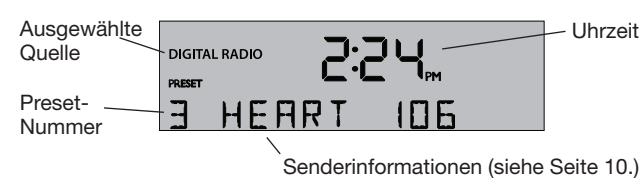

Hinweise:

- Wenn Sie DIGITAL RADIO zum ersten Mal auswählen, sucht das System nach verfügbaren digitalen Radiosendern und es wird kurz „PLEASE WAIT SCANNING“ angezeigt.
- Wenn Sie einen oder mehrere digitale Radiosender in Ihrem Gebiet nicht empfangen können, müssen Sie die mit Ihrem System mitgelieferte externe Antenne installieren (siehe Seite 20).

Einstellen eines digitalen Radiosenders

Das digitale Radio stellt die Sender alphabetisch nach Sendernamen ein. Primäre Sendernamen werden in alphabetischer Reihenfolge angezeigt, wobei sekundäre Sendernamen nach dem Namen des primären Senders erscheinen.

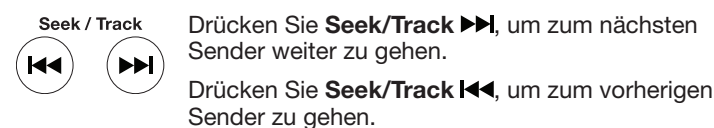

Suchen nach verfügbaren Sendern

Während Sie den aktuellen Sender anhören, können Sie die Namen der verfügbaren Sender durchsuchen.

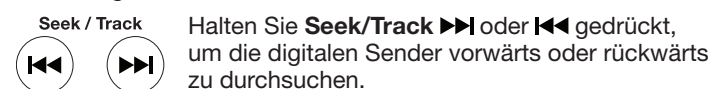

Wenn Sie die Taste **Seek/Track** mehr als eine Sekunde lang loslassen, geht das Radio zum angezeigten Sender.

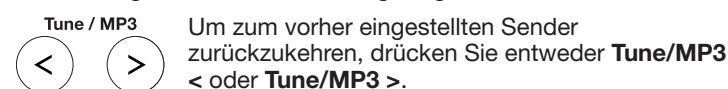

Speichern digitaler Radiosender

Sie können bis zu sechs digitale Radiosender zum schnellen Aufrufen über die **Presets**-Tasten speichern.

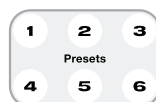

1. Stellen Sie einen Sender ein.
2. Halten Sie eine der sechs **Presets**-Tasten gedrückt, bis Sie ein Signal (zweifacher Ton) hören und die Preset-Nummer sowie die Senderinformationen angezeigt werden.
3. Drücken Sie eine der **Presets**-Tasten, um schnell einen vorher gespeicherten digitalen Radiosender einzustellen.

Primäre Sender und sekundäre Dienste

Primäre digitale Radiosender und sekundäre Dienste werden auf dieselbe Weise eingestellt.

Primäre digitale Radiosender senden im Allgemeinen dieselbe Anzahl Stunden wie UKW. Falls ein digitaler Radiosender die Ausstrahlung beendet, während Sie ihn hören, oder falls die Signalstärke auf null sinkt, wird **UNAVAILABLE** angezeigt.



Sekundäre Dienste sind mit primären digitalen Radiosendern verbunden. Sie können nur manchmal senden und er kann anderes Programmmaterial als der primäre digitale Radiosender senden.

Falls ein sekundärer Dienst die Ausstrahlung beendet, während Sie ihn hören, oder falls die Signalstärke auf null sinkt, wird **OFF AIR** zwei Sekunden lang angezeigt. Anschließend schaltet das digitale Radio zum verbundenen primären digitalen Radiosender um.

Wenn ein primärer Radiosender oder ein sekundärer Dienst mit einem schwachen Signal eingestellt ist, wechselt die Anzeige zwischen **LOW SIGNAL** und dem Sendernamen.

Erneutes Suchen nach digitalen Radiosendern

Sie können jederzeit erneut nach verfügbaren digitalen Radiosendern suchen, wenn DIGITAL RADIO ausgewählt ist. Dies ist nützlich, wenn Sie den Standort des Wave® Music System III ändern oder eine externe Antenne anschließen.

1. Halten Sie  gedrückt, bis **AUTOSCAN** gefolgt von **PRESS PRESET 3 TO CONFIRM** angezeigt wird.
2. Drücken Sie Presets .

Die Meldung **PLEASE WAIT SCANNING** wird angezeigt, bis die Suche beendet ist. Danach wird der erste primäre Sender wiedergegeben.

Anzeigen von Senderinformationen

Es gibt drei Möglichkeiten, Informationen über den zurzeit wiedergegebenen digitalen Sender anzuzeigen.



Um die Art und Weise, wie Senderinformationen angezeigt werden, zu ändern, drücken Sie **Play Mode**, bis die gewünschte Art der Informationen angezeigt wird.

Anzeigen der Sendersignalstärke

Für den aktuellen Sender wird die Signalstärke als numerischer Prozentsatz der vollen Signalstärke sowie ihre Einstufung angezeigt. Um die Signalstärke des aktuellen Senders anzuzeigen, halten Sie **Play Mode** gedrückt.

Signalstärke (%)	Einstufung
0 - 19	Niedrig
20 - 39	Schlecht
40 - 79	Mittel
80 - 89	Gut
90 - 100	Sehr gut

Hinweis: Falls der Sender **UNAVAILABLE** oder **OFF AIR** ist, sind keine Informationen zur Signalstärke verfügbar.

Wiedergabe von Audio-CDs

Schieben Sie die CD mit der beschrifteten Seite nach oben in das CD-Fach unter dem Display. Der Disc Player zieht die CD ein und beginnt mit der Wiedergabe.

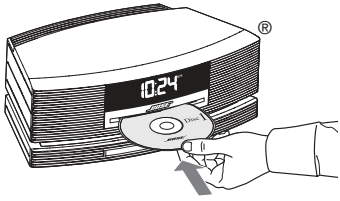

Drücken Sie **CD**, falls die CD-Quelle nicht ausgewählt ist.

Wenn eine Audio-CD wiedergegeben wird, werden Informationen zur CD-Quelle angezeigt:

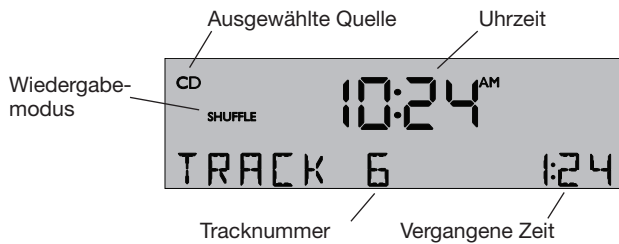

Play / Pause



- Drücken Sie **Play/Pause**, um die Wiedergabe einer CD zu unterbrechen. Die verstrichene Zeit blinkt während der Pause. Durch erneutes Drücken von **Play/Pause** wird die Wiedergabe fortgesetzt.

Seek / Track



- Drücken Sie **Seek/Track** **◀◀**, um zum Beginn des aktuellen Tracks zu springen. Drücken Sie **Seek/Track** **◀◀** erneut, um zum Beginn des vorherigen Tracks zu springen.
- Drücken Sie **Seek/Track** **▶▶**, um zum nächsten Track zu springen.

Tune / MP3

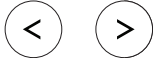

- Halten Sie **Tune/MP3** **<** gedrückt, um schnell rückwärts durch einen Track zu gehen. Drücken Sie **Tune/MP3** **>**, um schnell vorwärts durch einen Track zu gehen.

Stop / Eject



- Drücken Sie **Stop/Eject**, um die Wiedergabe einer CD zu beenden. Drücken Sie **Stop/Eject** erneut, um eine CD auszuwerfen. Halten Sie während der Wiedergabe einer CD **Stop/Eject** gedrückt, um eine CD zu stoppen und auszuwerfen.

Hinweis: Die Wiedergabe einer gestoppten CD wird immer an der Stelle fortgesetzt, an der sie gestoppt wurde.

Hinweis: Wenn Sie eine CD stoppen, sie aber nicht innerhalb von 10 Sekunden aus dem CD-Player nehmen, zieht der CD-Player die CD wieder ein und lädt sie erneut.

ACHTUNG: Legen Sie KEINE Mini-CDs oder CDs, die nicht rund sind, in den CD-Player ein. Diese CDs werden möglicherweise nicht korrekt abgespielt und können unter Umständen nicht ausgeworfen werden.

Wiedergabe von MP3-CDs

Das Wave® SoundTouch™ Music System kann MP3-Dateien von einer CD-R oder CD-RW wiedergeben.

Mit den Fernbedienungstasten **Tune/MP3** und **Seek/Track** können Sie ganz einfach durch Ihre Musikdateien navigieren.

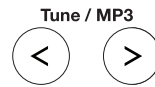

- Drücken Sie **Tune/MP3** **<**, um zum vorherigen Ordner zu springen.
- Drücken Sie **Tune/MP3** **>**, um zum nächsten Ordner zu springen.



- Drücken Sie **Seek/Track** **◀◀**, um zum Anfang des aktuellen Tracks zu springen.
- Drücken Sie **Seek/Track** **◀◀** erneut, um zum Anfang des vorherigen Tracks zu springen.
- Drücken Sie **Seek/Track** **▶▶**, um zum nächsten Track zu springen.

Beim Navigieren auf einer MP3-CD werden die Ordnernummer und die Tracknummer angezeigt:

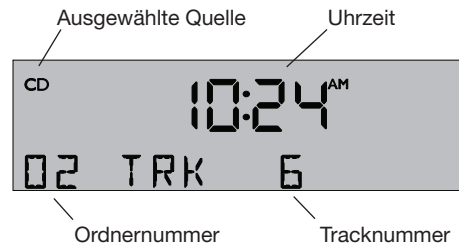

Hinweis: Der Hauptordner wird als Ordnernummer 00 angezeigt.

Sobald die Wiedergabe des Tracks beginnt, werden der Name des Künstlers, der Songtitel und die verstrichene Zeit angezeigt:

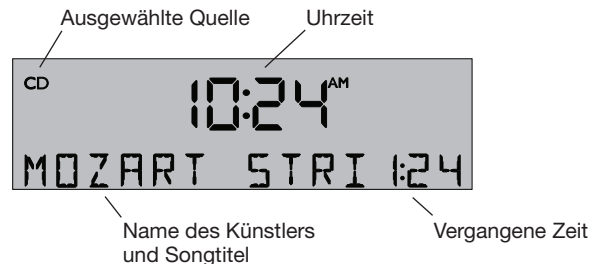

Hinweis: Das Wave® SoundTouch™ Music System zeigt den Namen des Künstlers und Informationen über den Songtitel an, wenn diese auf Musikdatei-CDs verfügbar sind.

Hinweis: Die Audioqualität einer MP3-CD ist von verschiedenen Faktoren abhängig, zum Beispiel von der kodierten Bitrate, der Abtastrate und dem Typ des verwendeten Encoders. Das Wave® SoundTouch™ Music System unterstützt MP3-CDs, die mit einer Bitrate von 64 kbps oder höher kodiert wurden, und Abtastraten von 32 kHz oder höher. Es wird empfohlen, eine Bitrate von mindestens 128 kbps und eine Abtastrate von mindestens 44,1 kHz zu verwenden.

Hinweis: Die Wiedergabequalität aufgenommener CD-R- und CD-RW-Discs ist abhängig vom CD-Aufnahmeverfahren und der für die Aufnahme verwendeten Software. Eine mangelhaft aufgenommene Audio-CD kann beim System zu unerwartetem Verhalten führen.

Einstellen und Verwenden von Alarmen

Wiedergabemodi für CDs

 Während eine CD abgespielt wird, können Sie den Wiedergabemodus ändern. Drücken Sie wiederholt **Play Mode**, bis der gewünschte Wiedergabemodus angezeigt wird:

Modus	CD	MP3	Beschreibung
NORMAL PLAY	✓	✓	Spielt Tracks nacheinander ein Mal ab.
SHUFFLE DISC	✓	✓	Spielt alle Tracks in zufälliger Reihenfolge ein Mal ab.
SHUFFLE RPT	✓		Wiederholt alle Tracks in zufälliger Reihenfolge, wobei die Reihenfolge bei jeder Wiederholung geändert wird.
REPEAT DISC	✓	✓	Wiederholt die Disc von Anfang an, nachdem der letzte Track abgespielt wurde.
REPEAT TRACK	✓	✓	Wiederholt den ausgewählten Track ununterbrochen.
SHUFFLE FLDR		✓	Spielt alle Tracks im ausgewählten Ordner in zufälliger Reihenfolge ab (nur MP3).
SHUF RPT FDR		✓	
SHUFF RPT CD		✓	Wiederholt alle Tracks auf einer Disc in zufälliger Reihenfolge, wobei die Reihenfolge bei jeder Wiederholung geändert wird.
REPEAT FOLDR		✓	Wiederholt alle Tracks in einem Ordner nacheinander (nur MP3).

Hinweis: Der Wiedergabemodus kehrt zu NORMAL PLAY zurück, wenn eine neue CD eingelegt wird.

Alarmtasten und -anzeigen

Das Wave® SoundTouch™ Music System hat zwei unabhängige Alarme, **Alarm 1** und **Alarm 2**.

Jeder Alarm kann für Folgendes eingestellt werden:

- Time
- Weckton: Summer, Radio oder CD
- Volume

Verwenden der Alarmtasten

Mithilfe der Alarm-Tasten unten auf der Fernbedienung können Sie die einzelnen Alarme einstellen und bedienen:

Drücken Sie diese Taste, um Alarm 1 ein- oder auszuschalten.

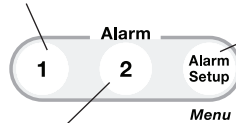

1. Drücken Sie diese Taste, um den Alarmeinstellmodus zu aktivieren und die Alarm 1-Einstellungen anzuzeigen.
2. Drücken Sie erneut, um die Alarm 2-Einstellungen anzuzeigen.
3. Drücken Sie erneut, um den Alarmeinstellmodus zu beenden.

Drücken Sie diese Taste, um Alarm 2 ein- oder auszuschalten.

Alarmstatusanzeigen

Oben rechts auf dem Display sehen Sie die Alarmstatusanzeigen, wenn der Alarm eingestellt ist:

Beispiel mit eingestelltem Alarm 1 und 2:

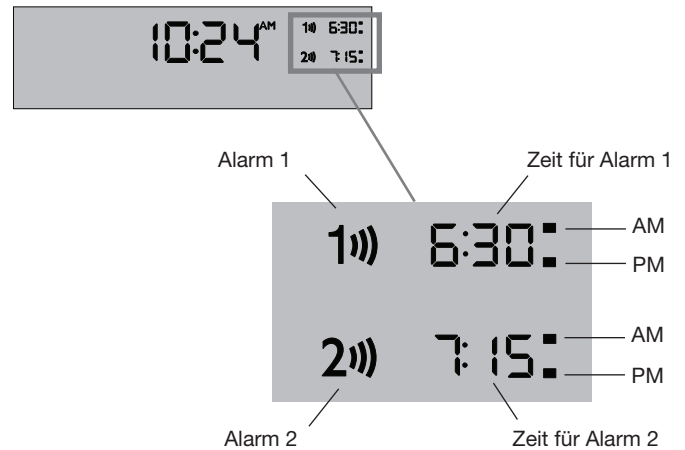

Einstellen von Alarmen

Sie können die Einstellungen für die einzelnen Alarme auswählen, indem Sie den Alarmeinstellmodus aktivieren und die Einstellungen für den Alarm anzeigen, den Sie ändern möchten.

1.  Drücken Sie **Alarm Setup**.

Die Alarmnummer und die Zeit beginnen zu blinken (A) und kurz danach werden die aktuellen Einstellungen für Alarm 1 angezeigt (B).

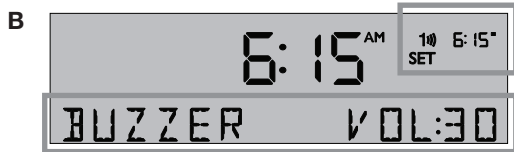

2. **Time** Stellen Sie die Alarmzeit mithilfe der **Time**-Tasten ein.

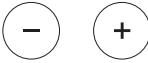

3. Wählen Sie Ihre Weckquelle:

Sleep

- BUZZER **Buzzer** ist die werkseitig voreingestellte Alarmeinrichtung.

- Drücken Sie **Radio**, um einen Radiosender auszuwählen.

- Drücken Sie **CD**, um eine Track auszuwählen.

Hinweis: Sie können AUX oder SoundTouch™ nicht als Weckquelle auswählen.

4. **+** Drücken Sie **Volume** nach oben oder nach unten, um die Lautstärke der ausgewählten Weckquelle auszuwählen.



5. Drücken Sie **Alarm Setup**, um den Einstellmodus für Alarm 2 aufzurufen. Wiederholen Sie die Schritte 2 bis 4, um Alarm 2 einzustellen.

6. Drücken Sie **Alarm Setup** erneut, um den Alarmeinrichtungsmode zu beenden.

Der von Ihnen eingestellte Alarm ist eingeschaltet und die Alarmzeit wird auf dem Display angezeigt:

Alarmnummer und Zeit

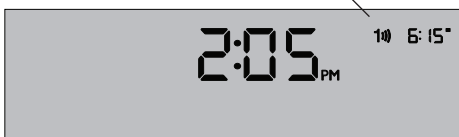

Verwenden von Alarmen

Ein- und Ausschalten eines Alarms

Drücken Sie **1** oder **2**, um den ausgewählten Alarm ein- oder auszuschalten.

Wenn der Alarm eingeschaltet ist, werden die Alarmnummer und die Zeit oben rechts auf dem Display angezeigt.

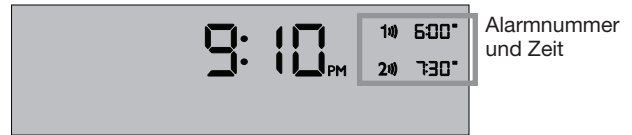

Alarmnummer und Zeit

Nachweckfunktion

Berühren Sie das Touchpad  oder drücken Sie **Sleep**.

SNOOZE wird für die Dauer der ausgewählten Nachweckzeit angezeigt und anschließend ertönt der Alarm erneut.



Die Nachweckzeit wird im Werk auf 10 Minuten eingestellt. Wie Sie die Nachweckzeit auf 20, 30, 40, 50 oder 60 Minuten einstellen, finden Sie unter „Das Setup-Menü“ auf Seite 21.

Akustischen Alarm stoppen und zurücksetzen

Drücken Sie  .
Stop Alarm

So setzen Sie die Nachweckfunktion für den nächsten Tag zurück

Legen Sie nach Einstellung der Nachweckfunktion Ihre Hand erneut auf das Touchpad und lassen Sie sie mindestens 2 Sekunden lang dort liegen, oder drücken Sie .

Stop Alarm

Anschließen von anderen Geräten

Systemanschlüsse

An der Anschlussleiste gibt es Anschlüsse für externe Geräte.

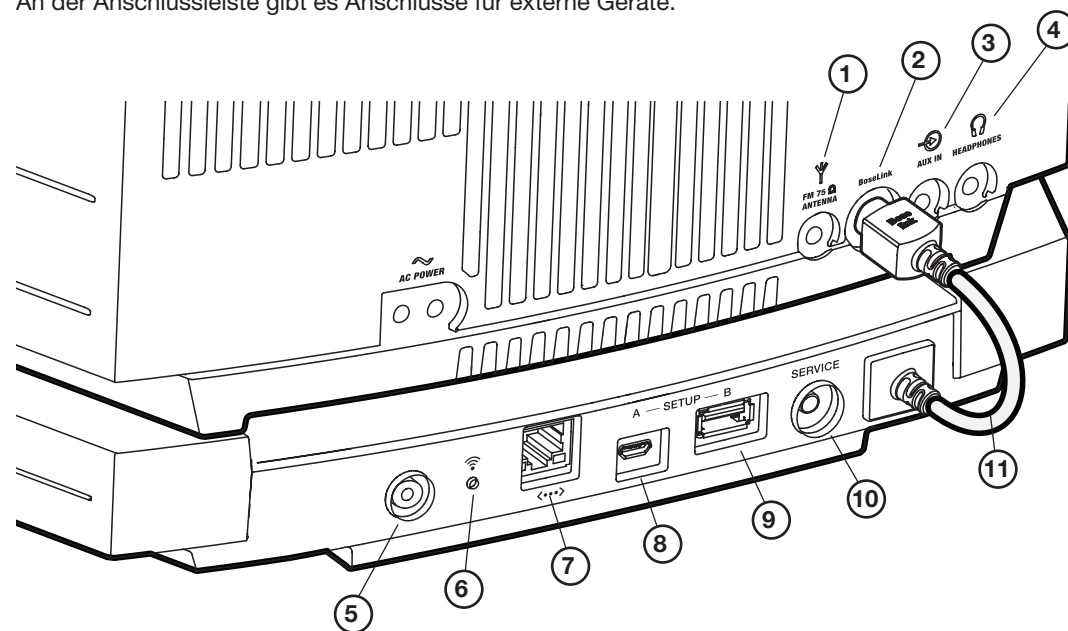

- 1 FM 75Ω ANTENNA**
3,5-mm-UKW-Antennenanschluss. (Seite 20).
- 2 Bose Link**
Eingangsanschluss für den SoundTouch™-Sockel.
- 3 AUX IN**
3,5-mm-Stereoeingangsanschluss für externe Quellen (Seite 19).
- 4 HEADPHONES**
Ein 3,5-mm-Kopfhöreranschluss (Seite 19).
- 5 Steuertaste**
Deaktiviert die Wi-Fi®-Funktion (Seite 22), initiiert den Setup-Modus oder startet den SoundTouch™-Sockel neu (Seite 22).
- 6 Wi-Fi®-Anzeige:**
 - **Weißes Blinken** – Verbindung mit dem Wi-Fi-Netzwerk wird hergestellt
 - **Weißes Leuchten (dunkel)** – System eingeschaltet und mit dem Wi-Fi-Netzwerk verbunden
 - **Weißes Leuchten (hell)** – System ausgeschaltet und mit dem Wi-Fi-Netzwerk verbunden
 - **Gelbes Blinken** – Vom Wi-Fi-Netzwerk getrennt
 - **Gelbes Leuchten** – System ist im Setup-Modus
 - **Aus** – Wi-Fi-Netzwerk deaktiviert oder System mit Ethernet verbunden
- 7 Ethernet-Anschluss** Wird für eine kabelgebundene Netzwerkverbindung verwendet.
- 8 SETUP A***
USB Micro-B-Anschluss für die Netzeinrichtung mithilfe eines Computers.
- 9 SETUP B***
USB Standard A-Anschluss, für die zukünftige Verwendung reserviert.
- 10 SERVICE**
Wird für spezielle Servicefunktionen verwendet. Nicht für die Verwendung durch den Kunden.
- 11 Bose Link-Kabel des SoundTouch™-Sockels**
Wird an den Bose Link-Anschluss angeschlossen. Liefert dem SoundTouch™-Sockel Strom und Steuersignale.

*Die USB-Anschlüsse sind nicht für Smartphones, Tablets oder ähnliche Geräte geeignet.

Verwenden des AUX IN-Anschlusses

Bei Verwendung eines Fernsehgeräts, DVD-Players, Computers, Videospiele oder einer anderen Audioquelle können Sie Ihr Hörerlebnis verbessern, indem Sie das Audiogerät über das Wave® SoundTouch™ Music System wiedergeben.

Für das Anschließen eines Audiogeräts an das Wave® SoundTouch™ Music System sind die folgenden Kabel erforderlich:



Stereokabel mit 3,5-mm-Steckern



Stereokabel mit dualen RCA-Stecker und 3,5-mm-Stecker

Um das korrekte Kabel zu erhalten, wenden Sie sich an den Bose®-Kundendienst oder gehen Sie in ein Elektronikgeschäft in Ihrer Nähe. Eine Liste mit Kontaktinformationen finden Sie in der Kurzanleitung.

So schließen Sie ein Audiogerät an das System an

1. Schließen Sie einen Stecker des Stereokabels an den Ausgang des Audiogeräts an.

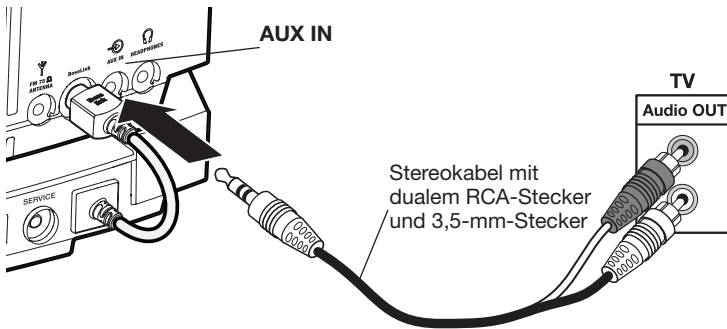

2. Schließen Sie den anderen Stecker des Kabels an den Anschluss **AUX IN** am Anschlussfeld des Wave® SoundTouch™ Music System an.

3. Drücken Sie  auf der Fernbedienung.

Die letzte von Ihnen angehörte Quelle ist aktiv.

4. Drücken Sie  ein oder zwei Mal, um den AUX-Eingang auszuwählen.

Die **AUX**-Quellanzeige erscheint.

Hinweis: Wenn ein Audiogerät an **AUX IN** angeschlossen ist, wird durch Drücken von  zwischen SoundTouch™ und dem Audiogerät umgeschaltet.

5. Halten Sie  gedrückt, um die Lautstärke einzustellen.

Hinweis: Falls die Lautstärke des Wave® SoundTouch™ Music System nicht laut genug eingestellt werden kann, erhöhen Sie die Lautstärke des angeschlossenen Audiogeräts.

Verwenden von Kopfhörern

Um andere beim Musikhören nicht zu stören, können Sie Kopfhörer an den Kopfhöreranschluss an der Rückseite des Wave® SoundTouch™ Music System anschließen.

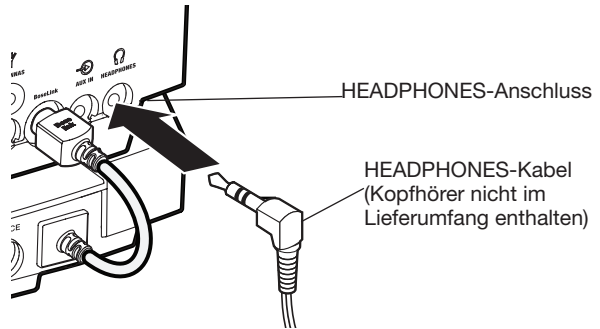

ACHTUNG: Laute Musik kann zu Gehörschäden führen. Vermeiden Sie extreme Lautstärken, insbesondere über längere Zeiträume, wenn Sie Kopfhörer benutzen.

Hinweis: Die Lautsprecher des Systems werden stummgeschaltet, wenn Sie die Kopfhörer anschließen. Die Stummschaltung wird aufgehoben, wenn Sie die Kopfhörer trennen. Da sich die Lautstärke der Kopfhörer von der Lautstärke der Lautsprecher unterscheiden kann, verringern Sie die Lautstärke des Wave® SoundTouch™ Music System, bevor Sie Kopfhörer anschließen oder trennen.

Hinweis: Wenn während der Verwendung von Kopfhörern ein Alarm ertönt, hören Sie diesen über die Systemlautsprecher.

So ändern Sie die Lautstärke der Kopfhörer

Halten Sie  gedrückt, um die Lautstärke der Kopfhörer auf den gewünschten Wert einzustellen.

Anschließen von anderen Geräten

Verwenden einer externen Antenne

Das Netzkabel des Wave® SoundTouch™ Music System wird als Antenne für UKW und DIGITAL RADIO verwendet. Falls Sie nach Anpassung der Position des Netzkabels immer noch schlechten Empfang haben, müssen Sie möglicherweise eine externe Antenne installieren. Eine externe Dipol-Antenne kann über den Bose-Kundendienst bestellt werden. Eine Liste mit Kontaktinformationen finden Sie in der Kurzanleitung.

Installieren einer externen UKW-Antenne

1. Schließen Sie den 3,5-mm-Stecker der UKW-Antenne an den Anschluss **FM ANTENNA** an.
2. Um den optimalen Empfang zu erzielen, strecken Sie die Enden der Antenne so weit wie möglich vom System und anderen externen Geräten weg.

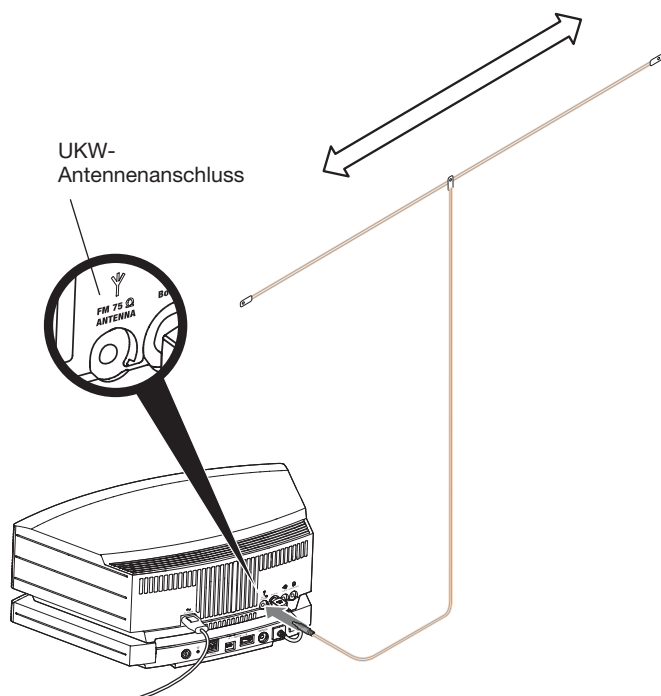

Hinweis: Viele UKW-Sender übertragen ein vertikal polarisiertes Signal zusammen mit oder statt einem horizontal polarisierten Signal. Falls die horizontale Antennenausrichtung keine guten Empfang ergibt, versuchen Sie, die Antenne vertikal aufzuhängen.

Installieren einer externen DIGITAL RADIO-Antenne

Eine externe DAB-Dipol-Antenne wird mit Ihrem System mitgeliefert.

1. Stecken Sie den 2,5-mm-Stecker der DAB-Antenne in den Anschluss **DAB ANTENNA**.
2. Strecken Sie die Antenne in vertikaler Richtung, wie durch die vertikalen Pfeile angegeben.
3. Halten Sie die Taste **Mute** gedrückt,  um erneut nach digitalen Sendern zu suchen (Seite 17).
4. Suchen Sie nach vorher verpassten oder schlecht empfangenen Sendern.

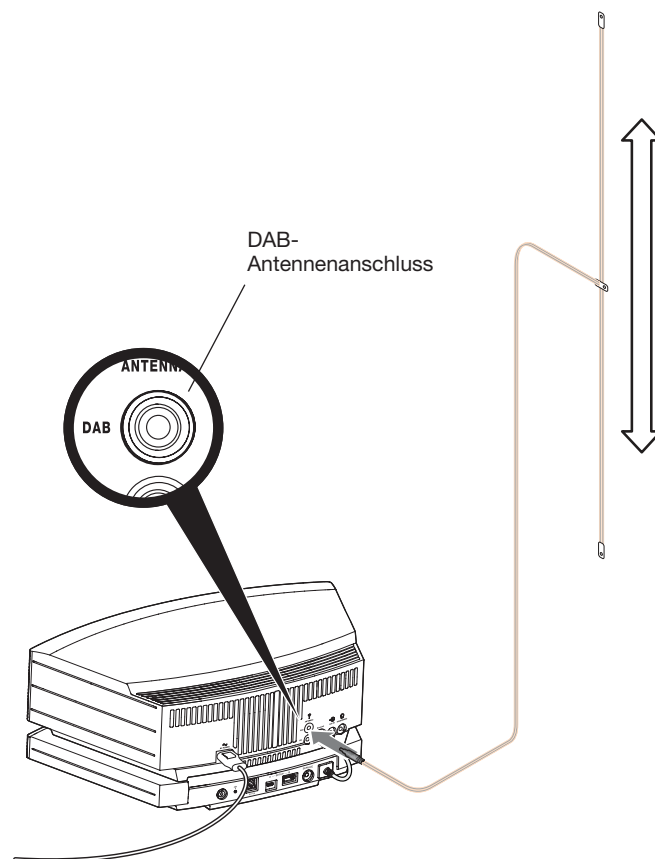





Das Setup-Menü

Verwenden Sie das Setup-Menü, um den Betrieb des Wave® SoundTouch™ Music System individuell anzupassen.

Systemeinstellung	Menüobjekt	Werkseitige Einstellung	Einstellungen	Beschreibung
Nachweckdauer	SNOOZE-	10 MIN	10 MIN, 20 MIN, 30 MIN, 40 MIN, 50 MIN, 60 MIN	Legt die Dauer der Nachweckzeit fest.
Radio Data System (RDS)-Informationen	RADIO TEXT-	ON	ON, OFF	Aktiviert (ON) oder deaktiviert (OFF) die Anzeige von RDS-Informationen.
Ununterbrochene Wiedergabe	CONT PLAY-	NO	NO, AUX, FM, AM	Legt fest, welche Quelle nach Ende der CD wiedergegeben wird.
Uhrzeitformat	TIME-	12 HOUR	12-HOUR, 24-HOUR	Stellt die Uhranzeige auf 12-Stunden (AM/PM) oder 24-Stunden ein.
Hohe Displayhelligkeit	BRIGHT HI-	10	8-15	Stellt die Displayhelligkeit ein, wenn das System helle Umgebungslichtbedingungen erkennt.
Geringe Displayhelligkeit	BRIGHT LO-	4	1-8	Stellt die Displayhelligkeit ein, wenn das System dunkle Umgebungslichtbedingungen erkennt.
Raumcode (Gilt nicht bei Verwendung des SoundTouch™-Sockels.)	ROOM-	B _ _ _ -	B _ _ _ -, C _ _ _ -, D _ _ _ -, E _ _ _ -, F _ _ _ -, G _ _ _ -, H _ _ _ -, I _ _ _ -, J _ _ _ -, K _ _ _ -, L _ _ _ -, M _ _ _ -, N _ _ _ -, O _ _ _ -	Stellt den Raumcode für das Wave® SoundTouch™ Music System bei Anschluss an ein Bose Link-Netzwerk ein. Die Bindestriche nach dem Raumbuchstaben geben an, wie die Mikroschalter auf der Lifestyle®-Fernbedienung eingestellt werden sollten.
Kapazitiver Berührungsschalter	TOUCH PAD-	ON	ON, OFF	Aktiviert (ON) oder deaktiviert (OFF) das Touchpad.
18-minütiger System-Standby-Timer	AUTO OFF-	YES	YES, NO	Aktiviert (YES) oder deaktiviert (NO) den 18-minütigen System-Standby-Timer. Siehe „Ein- und Ausschalten des Systems“ auf Seite 10.
Werkseitige Einstellungen	RESET ALL-	NO	NO, YES	Stellt die werkseitigen Einstellungen des Wave® SoundTouch™ Music System wieder her.

So ändern Sie eine Systemeinstellung

- Halten Sie  gedrückt, bis **-SETUP MENU-** angezeigt wird.
- Drücken Sie , bis das Element, das Sie ändern möchten, angezeigt wird.
- Drücken Sie  , um den Wert oder die Auswahl zu ändern.
- Drücken Sie , um das Setup-Menü zu beenden, oder warten Sie 10 Sekunden, bis das Setup-Menü beendet wird.

Erweiterte Funktionen

Deaktivieren der Wi-Fi®-Funktion

Der SoundTouch™-Sockel hat eine integrierte Wi-Fi-Funktion, die die drahtlose Verbindung und AirPlay ermöglicht.

1. Halten Sie die Steuerungstaste des Sockels gedrückt (8 - 10 Sekunden).
2. Wenn die Wi-Fi-Anzeige sich ausschaltet, lassen Sie die Steuerungstaste los.

Erneutes Aktivieren der Wi-Fi-Funktion

Schalten Sie das Wave SoundTouch™ Music System mithilfe der Fernbedienung ein.

Neustarten des SoundTouch™-Sockels

Halten Sie die Steuerungstaste an der Rückseite des SoundTouch™-Sockels mindestens 10 Sekunden lang gedrückt und lassen Sie sie dann los. Nach einigen Sekunden sollte sich der Sockel wieder einschalten und sich erneut mit Ihrem Netzwerk verbinden.

Hinweis: Ihre SoundTouch™-Presets und Ihre gespeicherten Netzwerkberechtigungen werden durch den Neustart nicht beeinflusst.



Zurücksetzen des SoundTouch™-Sockels

Setzen Sie den SoundTouch™-Sockel zurück, um alle SoundTouch™-Quellinformationen und Netzwerkberechtigungen vom System zu löschen und die werkseitigen Einstellungen wiederherzustellen.

Hinweis: Durch das Zurücksetzen werden Ihre SoundTouch™-Presets und Ihre gespeicherten Netzwerkberechtigungen gelöscht. Ihre UKW- und MW-Presets werden dadurch nicht beeinflusst.

1. Vergewissern Sie sich, dass das SoundTouch™-Sockelkabel an den Bose Link-Anschluss angeschlossen ist.
2. Trennen Sie das System vom Strom.
3. Halten Sie die Steuerungstaste an der Rückseite des SoundTouch™-Sockels gedrückt.
4. Halten Sie die Steuerungstaste gedrückt, während Sie das System wieder an den Strom anschließen.
5. Halten Sie die Steuerungstaste ungefähr fünf Sekunden lang gedrückt und lassen Sie sie dann los.
Das System wird neu gestartet.
6. Starten Sie die SoundTouch™-App und fügen Sie das System zum Netzwerk hinzu (siehe Seite 8).

Fehlerbehebung

Problem	Lösung
System funktioniert nicht	<ul style="list-style-type: none"> • Schließen Sie das Netzkabel an eine stromführende Netzsteckdose an. • Ziehen Sie das Netzkabel 10 Sekunden lang aus der Netzsteckdose und schließen Sie es wieder an. Dadurch wird das System zurückgesetzt. • Tippen Sie auf das Touchpad oben am System, um es einzuschalten (Seite 10).
Netzwerkeinrichtung kann nicht abgeschlossen werden	<ul style="list-style-type: none"> • Schließen Sie den SoundTouch™-Sockel an den Bose Link-Anschluss an und schalten Sie das System ein. • Stoppen Sie anderes Audio- und Video-Streaming in Ihrem Netzwerk. • Schließen Sie die SoundTouch™-App und starten Sie den Einrichtungsvorgang erneut (Seite 8). • Stellen Sie das System innerhalb der Reichweite des Routers auf. • Aktivieren Sie Wi-Fi® am Gerät (mobil oder Computer), das Sie für das Einrichten verwenden. • Schließen Sie das Gerät und das SoundTouch™-System an dasselbe Wi-Fi-Netzwerk an. • Wählen Sie den richtigen Netzwerknamen und geben Sie das Passwort ein. • Wenn der Netzwerkname nicht erscheint oder ausgeblendet ist, wählen Sie „Manuell mit einem anderen Netzwerk verbinden“ im Bildschirm MIT WI-FI-HEIMNETZWERK VERBINDEN. • Schließen Sie alle offenen Anwendungen. • Wenn Sie für das Einrichten einen Computer verwenden, prüfen Sie die Firewall-Einstellungen, um sicherzustellen, dass die SoundTouch™-App und SoundTouch™ Music Server erlaubte Programme sind. • Testen Sie die Internetverbindung, indem Sie SoundTouch.com laden • Starten Sie Ihr Mobilgerät oder Ihren Computer und Router neu. • Starten Sie Ihr System neu (sehen Sie im Hilfesystem der App nach). • Deinstallieren Sie die App, setzen Sie das System zurück und starten Sie den Einrichtungsvorgang erneut. • Besuchen Sie SoundTouch.com, wenden Sie sich an den Bose-Kundendienst (eine Liste mit Kontaktinformationen finden Sie in der Kurzanleitung) oder sehen Sie im Hilfesystem in der App nach.
AirPlay	<ul style="list-style-type: none"> • Verbinden Sie das System und das AirPlay-Gerät mit demselben Netzwerk. • Wählen Sie das System im AirPlay-Menü des Geräts. • Vergewissern Sie sich, dass AirPlay wiedergegeben wird; erhöhen Sie die Lautstärke. • Stellen Sie das AirPlay-Gerät von möglichen Störquellen weg und näher zum drahtlosen Router oder Access Point. • Starten Sie Ihr Mobilgerät oder Ihren Computer und Router neu. <p>Hinweis: Die Nähe des AirPlay-Geräts zum System ist nicht wichtig, sondern nur die zum drahtlosen Router oder Access Point.</p>
Kein Ton	<ul style="list-style-type: none"> • Erhöhen Sie die Lautstärke. • Drücken Sie Mute . • Werfen Sie die CD aus und laden Sie sie erneut. • Drücken Sie die Taste , um SoundTouch™ anzuhören. <p>Vergewissern Sie sich, dass der SoundTouch™-Sockel mit dem Wi-Fi-Netzwerk verbunden ist.</p> <ul style="list-style-type: none"> • Drücken Sie , um eine externe Quelle zu hören, die an den AUX IN-Anschluss angeschlossen ist. • Schalten Sie die externe Quelle ein und erhöhen Sie die Lautstärke. • Trennen Sie die Kopfhörer vom System (bei Anschließen von Kopfhörern werden die Lautsprecher stummgeschaltet).
Schlechte Tonqualität	<ul style="list-style-type: none"> • Wenn Sie eine MW- oder UKW-Quelle anhören, versuchen Sie, den Talk Radio-Modus ein- oder auszuschalten (Seite 13). • Wenn Sie eine externe AUX-Quelle anhören, verwenden Sie ein Stereokabel und vergewissern Sie sich, dass es richtig angeschlossen ist.
Fernbedienung funktioniert nicht oder nur fehlerhaft	<ul style="list-style-type: none"> • Verringern Sie den Abstand zwischen Fernbedienung und System. • Überprüfen Sie, ob die Fernbedienungsbatterie mit dem positiven (+) Pol nach oben eingelegt ist. • Setzen Sie eine neue Batterie in die Fernbedienung ein. • Überprüfen Sie, ob die Signalübertragung durch fluoreszierende Beleuchtung, Sonnenlicht, Staub oder Schmutz auf der Linse gestört wird. • Stellen Sie das System an einem anderen Platz auf.
Schwacher MW-Empfang	<ul style="list-style-type: none"> • Drehen Sie das System etwas in die eine und dann in die andere Richtung, um die Ausrichtung der internen MW-Antenne zu ändern. • Entfernen Sie das System weiter von einem Fernsehgerät, einem Kühlschrank, Halogenleuchten, Dimmern oder anderen elektrischen Geräten, die elektrische Störgeräusche verursachen. • Lässt sich das Problem dadurch nicht beheben, befinden Sie sich möglicherweise in einem Gebiet mit schwachem MW-Signalempfang.
Schwacher UKW-Empfang	<ul style="list-style-type: none"> • Strecken Sie das Netzkabel so stark wie möglich. Das Netzkabel fungiert als UKW-Antennen (Seite 13). • Siehe „Anschließen von anderen Geräten“ auf Seite 18.
CD wird nicht wiedergegeben	<ul style="list-style-type: none"> • Wählen Sie die CD-Quelle oder drücken Sie CD. Das CD-Symbol wird auf dem Display angezeigt. • Legen Sie die CD mit der Label-Seite nach oben ein. • Überprüfen Sie, ob die CD-Oberfläche sauber ist. Ist sie verschmutzt, reinigen Sie sie. • Vergewissern Sie sich, dass eine Audio-CD, keine DVD eingelegt wurde. • Verwenden Sie eine andere Disc.

Austauschen der Fernbedienungs-batterie

1. Legen Sie die Fernbedienung mit der Oberseite nach unten auf eine ebene Oberfläche.
2. Schieben Sie den Verschluss mit dem Finger zur Seite wie in der Abbildung gezeigt und halten Sie ihn offen. Öffnen Sie die Batteriefachabdeckung.

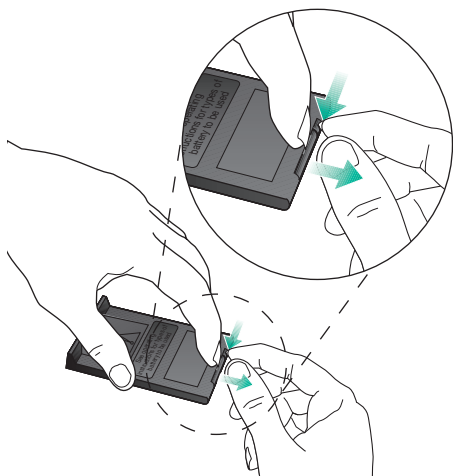

3. Nehmen Sie die alte Batterie heraus und setzen Sie eine neue ein, sodass das Pluszeichen (+) nach oben weist.

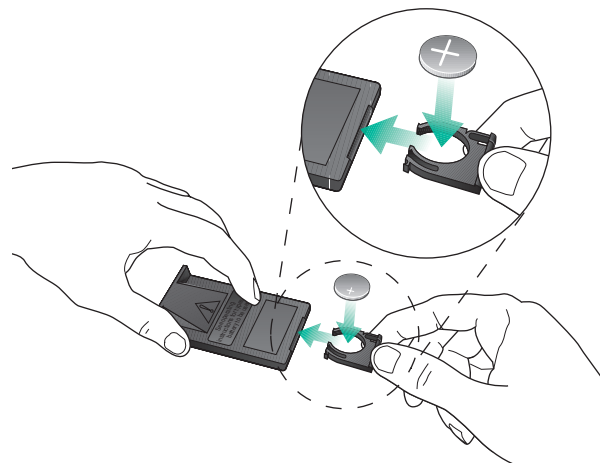

4. Schieben Sie die Batteriefachabdeckung vorsichtig zu. Sie rastet automatisch ein.

WARNUNG: Bewahren Sie neue und verbrauchte Batterien außerhalb der Reichweite von Kindern auf. Die Batterie darf nicht verschluckt werden. Es besteht die Gefahr von Verätzungen. Die mit diesem Produkt mitgelieferte Fernbedienungs-batterie enthält eine Knopfzellen-batterie. Wenn eine Knopfzellen-batterie verschluckt wird, kann dies in nur Stunden zu schweren inneren Verätzungen und zum Tod führen. Wenn das Batteriefach sich nicht sicher schließen lässt, stellen Sie die Verwendung des Produkts ein und halten Sie es von Kindern fern. Wenn Sie vermuten, dass die Batterie verschluckt oder auf andere Weise in den Körper gelangt ist, sollten Sie umgehend einen Arzt aufsuchen. Die Knopfzellen-batterie kann explodieren oder ein Feuer oder Verätzungen verursachen, wenn sie nicht richtig ausgetauscht oder falsch behandelt wird. Versuchen Sie nicht, die Batterie wiederaufzuladen, auseinander zu nehmen, auf eine Temperatur von über 100 °C zu erhitzen oder zu verbrennen. Verwenden Sie nur zugelassene (z.B. UL) 3-Volt-Lithium-Batterien CR2032 oder DL2032. Entsorgen Sie verbrauchte Batterien sofort.

Reinigung

Reinigen Sie das Wave® SoundTouch™ Music System nur mit einem weichen, trockenen Tuch. Falls erforderlich, können Sie die Vorderseite des Gehäuses mit dem weichen Bürstenaufsatz eines Staubsaugers vorsichtig absaugen. Verwenden Sie keine flüssigen Reinigungsmittel, Lösungsmittel, Chemikalien, Alkohol, Ammoniak oder Polituren.

Auf keinen Fall darf Feuchtigkeit ins Innere gelangen. Sollte Flüssigkeit in das System gelangen, trennen Sie das Produkt sofort vom Strom. Rufen Sie so bald wie möglich den Bose-Kundendienst an, um einen Wartungstermin zu vereinbaren. Die Kontaktinformationen finden Sie auf einem Blatt im Versandkarton.

Kundendienst

Sollten Sie die Fernbedienung verlieren, können Sie beim Bose-Kundendienst eine neue bestellen. Weitere Hilfe zur Problembearbeitung erhalten Sie beim Bose-Kundendienst. Die Kontaktinformationen finden Sie auf einem Blatt im Versandkarton.

Eingeschränkte Garantie

Auf das Bose® Wave® SoundTouch™ Music System wird eine eingeschränkte Garantie gewährt. Einzelheiten zu der eingeschränkten Garantie finden Sie in den Garantieinformationen in der Kurzanleitung. Bitte führen Sie Ihre Registrierung online durch. Ihre eingeschränkte Garantie ist jedoch unabhängig davon gültig.

Die mit diesem Produkt angegebenen Garantieinformationen gelten nicht in Australien und Neuseeland. Nähere Informationen zu unserer Garantie in Australien und Neuseeland finden Sie auf unserer Website unter www.bose.com.au/warranty oder www.bose.co.nz/warranty.

Technische Daten

Stromversorgung

220 - 240 V \sim 50/60 Hz 60 W max.

Abmessungen

36,8 cm x 21,9 cm x 14,3 cm (B x T x H)

Gewicht

4,5 kg

Wichtige Setup-Informationen

- Sie können Ihr System mithilfe eines Computers statt eines Smartphones oder Tablets einrichten.
- Sie benötigen das mitgelieferte USB-Kabel.
- Verwenden Sie einen Computer, der sich in Ihrem Wi-Fi®-Netzwerk befindet.
- Schließen Sie das USB-Kabel erst an, wenn die App Sie dazu auffordert.
- Verwenden Sie den Computer, auf dem Ihre Musikbibliothek gespeichert ist.

Verwenden eines Desktop-Computers zum Einrichten

Wenn Sie einen Desktop-Computer verwenden, stellen Sie das System in die Nähe des Computers, um es einzurichten. Sie müssen das USB-Kabel vom Computer vorübergehend an das System anschließen. Anschließend können Sie das System an seinen ständigen Ort stellen.

Einrichten des Systems mithilfe eines Computers

1. Stellen Sie das System auf den Sockel (siehe Seite 7).
2. Öffnen Sie einen Browser auf Ihrem Computer und gehen Sie zu **SoundTouch.com/app**

Tipp: Verwenden Sie den Computer, auf dem Ihre Musikbibliothek gespeichert ist.

3. Laden Sie die SoundTouch™-App herunter und führen Sie sie aus.
4. Verbinden Sie das System mit Ihrem Heimnetzwerk (siehe Seite 8).

Die App führt Sie durch die Einrichtung.



730914-0010

BOSE[®]
Better sound through research[®]

©2014 Bose Corporation, The Mountain,
Framingham, MA 01701-9168 USA
AM730914 Rev.00